

HQM10005

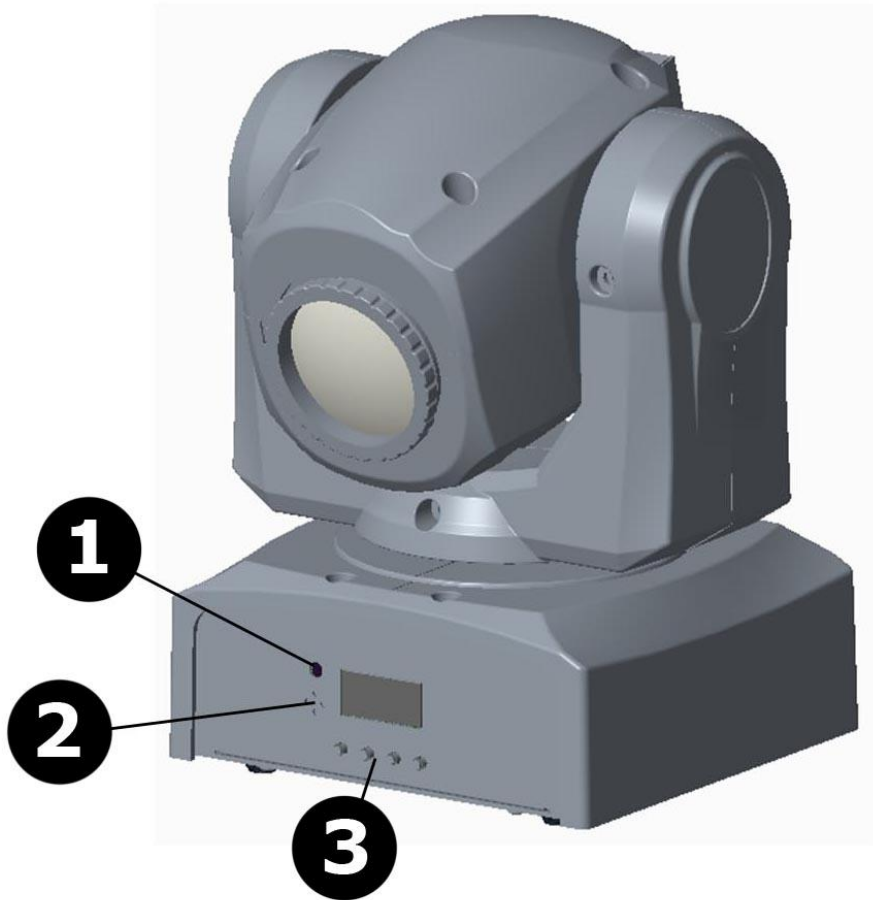

USER MANUAL	5
HANDLEIDING	14
MODE D'EMPLOI	23
MANUAL DEL USUARIO	32
BEDIENUNGSANLEITUNG	41
INSTRUKCJA OBSŁUGI	50
MANUAL DO UTILIZADOR	59





4-channel mode

channel	from	to	description
1	0	255	pan movement 0-540°
2	0	255	tilt movement 0-210°
3	0	9	closed
	10	19	open
	20	29	red
	30	39	amber
	40	49	yellow
	50	59	green
	60	69	blue
	70	79	azure
	80	89	purple
	90	99	white + red
	100	109	red + amber
	110	119	amber + yellow
	120	129	yellow + green
	130	139	green + blue
	140	149	blue + azure
	150	159	azure + purple
160	255	rotation, S > F	
4	0	9	spot
	10	19	gobo 1
	20	29	gobo 2
	30	39	gobo 3
	40	49	gobo 4
	50	59	gobo 5
	60	69	gobo 6
	70	79	gobo 7
	80	89	spot shake
	90	99	gobo 1 shake
	100	109	gobo 2 shake
	110	119	gobo 3 shake
	120	129	gobo 4 shake
	130	139	gobo 5 shake
	140	149	gobo 6 shake
	150	159	gobo 7 shake
160	255	gobo wheel rotation, S > F	

11-channel mode

channel	from	to	description
1	0	255	pan movement 0-540°
2	0	255	pan fine movement
3	0	255	tilt movement 0-210°
4	0	255	tilt fine movement
5	0	255	pan/tilt speed, S > F
6	0	255	dimmer
7	0	9	no function
	10	255	flash, S > F
8	0	9	open
	10	19	red
	20	29	amber
	30	39	yellow
	40	49	green
	50	59	blue
	60	69	azure
	70	79	purple
	80	89	white + red
	90	99	red + amber
	100	109	amber + yellow
	110	119	yellow + green
	120	129	green + blue
	130	139	blue + azure
140	149	azure + purple	
9	150	255	rotation, S > F
	0	9	spot
	10	19	gobo 1
	20	29	gobo 2
	30	39	gobo 3
	40	49	gobo 4
	50	59	gobo 5
	60	69	gobo 6
	70	79	gobo 7
	80	89	spot shake
	90	99	gobo 1 shake
	100	109	gobo 2 shake
	110	119	gobo 3 shake
	120	129	gobo 4 shake
	130	139	gobo 5 shake
	140	149	gobo 6 shake
150	159	gobo 7 shake	
160	255	gobo wheel rotation, S > F	
10	0	9	no function
	10	129	auto programme, S > F
	130	255	sound programme, S > F
11	0	199	no function
	200	249	reset all
	250	255	no function

USER MANUAL

MINI SNIPER - 60 W LED MOVING HEAD

1. Introduction



To all residents of the European Union

Important environmental information about this product

This symbol on the device or the package indicates that disposal of the device after its lifecycle could harm the environment. Do not dispose of the unit (or batteries) as unsorted municipal waste; it should be taken to a specialized company for recycling. This device should be returned to your distributor or to a local recycling service. Respect the local environmental rules.

If in doubt, contact your local waste disposal authorities.

Thank you for choosing HQPower™! Please read the manual thoroughly before bringing this device into service. If the device was damaged in transit, do not install or use it and contact your dealer.

2. Safety Instructions



Read and understand this manual and all safety signs before using this appliance.



For indoor use only.



Not suitable for ordinary lighting in household room illumination.

This appliance can be used by children aged from 8 years and above, and persons with reduced physical, sensory or mental capabilities or lack of experience and knowledge if they have been given supervision or instruction concerning the use of the device in a safe way and understand the hazards involved. Children shall not play with the appliance. Cleaning and user maintenance shall not be made by children without supervision.

Always connect the device to a grounded circuit to avoid risk of electrocution.

Always disconnect mains power when the device is not in use or when servicing or maintenance activities are performed. Handle the power cord by the plug only.

If the external flexible cable or cord of this device is damaged, it shall be replaced by a special cord or cord exclusively available from the manufacturer or his service agent.

All cords and cables should be routed so that they will not be walked on or pinched by items placed upon or against them. Pay particular attention to the point where they exit the unit.

Remove all flammable materials close to the device before switching on.

Do not install the device on a flammable surface (linoleum, carpet, wood, paper, cardboard, plastic, etc.).

Protect this device from heat sources such as radiators, heat registers, stoves, or other appliances (including amplifiers) that produce heat.

Do not remove the cover under any conditions. There are no user-serviceable parts inside. Never operate this device when its cover is removed.

Do not operate a visibly damaged device. Do not attempt to operate this device if the power cord has been frayed or broken.

Always mount this device in a safe and stable manner. Mount this device in an area that will allow proper ventilation. Allow about 15 cm between this device and a wall.

This device should only be serviced by qualified service personnel.

Do not use the luminaire with a cracked or broken protective shield. Disconnect immediately from the mains. The protective shield is not replaceable.

Keep this manual for future reference.

3. General Guidelines

Refer to the Velleman® Service and Quality Warranty on the last pages of this manual.

Familiarise yourself with the functions of the appliance before actually using it. Only use the appliance for its intended purpose. Using the appliance in an unauthorised way will void the warranty.

All modifications of the appliance are forbidden for safety reasons. Damage caused by user modifications to the appliance is not covered by the warranty.

Only use the device for its intended purpose. Using the device in an unauthorised way will void the warranty.

Damage caused by disregard of certain guidelines in this manual is not covered by the warranty and the dealer will not accept responsibility for any ensuing defects or problems.

Nor Velleman nv nor its dealers can be held responsible for any damage (extraordinary, incidental or indirect) – of any nature (financial, physical...) arising from the possession, use or failure of this product.

4. Installation

4.1 General Guidelines

Have the device installed by a qualified person, respecting all applicable norms.

Install the device on an even, fire-resistant, scratch-resistant, water-resistant and non-slippery surface.



The carrying construction must be able to support 10 times the weight of the device for 1 hour without deforming.

Make sure there is no flammable material within a 1 m radius of the device.

Install the device in a location with few passers-by that is inaccessible to unauthorised persons.

Install the device in a location where you can easily access the power cord.

Install the device in a well-ventilated area.

4.2 Overhead Installation

When hung, the device must always be secured with a secondary attachment e.g. a safety cable.

Never stand directly below the device when it is being mounted, removed or serviced. Have a qualified technician check the device once a year and once before you bring it into service.



Overhead mounting requires extensive experience: calculating workload limits, determining the installation material to be used... Have the material and the device itself checked regularly. Do not attempt to install the device yourself if you lack these qualifications as improper installation may result in injuries.

For truss mounting, use an appropriate clamp (not incl.) and fit an M10 bolt through the centre of the (folded) bracket.

4.3 Secondary Suspension

Hanger

Where a hanger is provided, the bearing parts of the hanger shall be capable of supporting ten (10) times the weight of the luminaire without permanent deformation and shall be manufactured from non-combustible materials such as steel or its equivalent.



Accessories

The design of the luminaire shall be such that removable accessories, e.g. colour frames and barn doors, when properly inserted, cannot fall out of the luminaire.

Secondary Suspension

A secondary suspension shall be provided for the luminaire, except where the luminaire is arranged for floor mounting or if it is intended for handheld use. The secondary suspension shall be designed and mounted in such a way that in the event of a failure of the primary suspension, no part of the luminaire can fall. The secondary suspension must withstand a 30 cm vertical drop for 30 times.

4.4 Connection



Have a qualified electrician carry out the electric connection.

Connect the device to the mains with the power plug. All devices must be powered directly off a grounded switched circuit. Do not connect to a dimmer pack.

The installation has to be approved by an expert before the device is taken into service.

DMX-512 Connection

When applicable, connect an XLR cable to the female XLR output of a controller (not incl.) and the other side to the male XLR input of the device. Multiple devices can be linked through serial linking. The linking cable shall be a dual core, screened cable with XLR input and output connectors.

A DMX terminator is recommended for installations where the DMX cable has to run a long distance or is in an electrically noisy environment (e.g. discos). The terminator prevents corruption of the digital control signal by electrical noise. The DMX terminator is simply an XLR plug with a 120 Ω resistor between pins 2 and 3, which is then plugged into the XLR output socket of the last device in the chain.

5. Overview

Refer to the illustrations on page 2 of this manual.

1	IR eye
2	microphone

3	display + menu buttons
----------	------------------------

6. Operation

6.1 Control Panel

Access the control panel functions using the four buttons below the display.

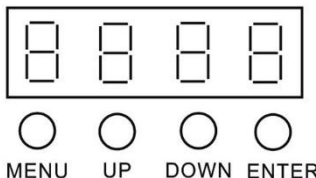

button	function
MENU	to access the menu, quit the current function without saving the setting, or quit the menu
UP	to scroll upward in a list of functions or options, or increase a value
DOWN	to scroll downward in a list of functions or options, or decrease a value
ENTER	to confirm and save a selected option or value

6.2 Menu

mode	programme	description	
auto	Au-1	auto programme 1	
	Au-2	auto programme 2	
	Au-3	auto programme 3	
sound	So-1	sound programme 1	
	So-2	sound programme 2	
	So-3	sound programme 3	
speed	SP1-SP9	adjustable speed value	
sensitivity	Se1-Se9	adjustable microphone value	
silent scene	OFF	open on music by sound programme	
	ON	closed on music by sound programme	
InFr	ON	enable IR remote reception	
	OFF	disable IR remote reception	
addr	4CH	4-channel DMX mode	d001-d512
	11CH	11-channel DMX mode	d001-d512
slave	slav	slave mode	
colour	C1	white	
	C2	red	
	C3	amber	
	C4	yellow	
	C5	green	
	C6	blue	
	C7	azure	
	C8	purple	
colour	C9	white + red	
	C10	red + amber	
	C11	amber + yellow	
	C12	yellow + green	
	C13	green + blue	
	C14	blue + azure	
	C15	azure + purple	
display	dISP	normal display	
	dSiP	inversed display	

6.3 Stand-Alone Mode

The device starts running in stand-alone mode after connection to the mains. This mode allows you to use the device without controller.

Connect the device to the mains to switch it on. Press MENU to enter the menu. Select the auto mode and confirm.

6.4 Master/Slave Mode



The master/slave mode allows for connecting several devices to a single master device in a daisy chain. All slave devices will then work synchronously with the master device. Configure all slave units before connecting the master unit to the daisy chain. The maximum number of slave units you can connect to a master unit is 18.

Slave Units

Connect the DMX input from your slave device to the DMX output of the previous device in the chain. Connect the slave device to the mains to switch it on. Repeat these steps for all slave units.

Master Unit

Connect the master device to the mains to switch it on. Press MENU to enter the menu. Set the master unit to work in one of the running modes. Connect the master unit as the first unit in the chain by connecting the DMX output of the master device to the DMX input of the first slave unit.

6.5 DMX Mode

The DMX mode allows you to control the device with any universal DMX controller.

All DMX-controlled devices need a digital start address so that the correct device responds to the signals. This digital start address is the channel number from which the device starts to "listen" to the DMX controller. The same starting address can be used for a whole group of devices or an individual address can be set for every device.

When all devices have the same address, all the units will "listen" to the control signal on one particular channel. In other words, changing the settings of one channel will affect all devices simultaneously. If you set individual addresses, each device will "listen" to a separate channel number. Changing the settings of one channel will only affect the device in question.

To set the device to work with a DMX controller:

1. Press MENU and select the DMX mode.
2. Select the DMX start address and confirm.

Start Addresses

Use the table below to define the correct address. The table shows the settings for units 1 to 3. Apply the same principle for the other units. Example:

channel mode		1 st unit	2 nd unit	3 rd unit	highest start address
11	start address	1	12 (1 + 11)	23 (22 + 11)	502
	channel	1 - 11	12 - 22	23 - 33	

DMX Channel Values

Refer to the illustrations on page 3 of this manual.

7. IR Remote Controller

7.1 Installing the Battery



Do not puncture batteries or throw them in fire as they may explode. Do not attempt to recharge non-rechargeable batteries (alkaline). Dispose of batteries in accordance with local regulations. Keep batteries away from children.

Remove the battery from the remote control if it will be stored for a long period.

1. Open the battery compartment and install the battery according to the correct polarity.
2. Close the battery compartment.

7.2 Functions

BLACK OUT

Press this button to black out the current active mode. Press again to return.

AUTO

Enables you to run the automatic programmes.

1. Press <AUTO>.
2. Press <+> or <-> to choose the different programmes.

SOUND

Enables you to run the sound-controlled programmes.

1. Press <SOUND>.
2. Press <+> or <-> to choose the different programmes.

STROBE

Press this button to activate the stroboscope. Press again to de-activate.

1. Press <STROBE>.
2. Press <+> or <-> to adjust the strobe speed.
3. Press <STROBE> to switch off the strobe.

SPEED

Enables you to adjust the speed of the automatic/sound-controlled programmes.

1. Press <SPEED>.
2. Press <+> or <-> to choose the programme.

SENSITIVITY

Enables you to adjust the microphone sensitivity.

1. Press <SENSITIVITY>.
2. Press <+> or <-> to adjust the microphone sensitivity.

DMX/%

Allows you to activate/de-activate the DMX mode.

MANUAL

Press this button to activate/de-activate the manual mode.

1. Press <MANUAL>.
2. Press <R>, <G>, , <W>, <A> or <P> to select your colour.

UNIT

1. Press <UNIT>.
2. Press <1> to adjust the pan movement, press <2> to adjust the tilt movement.
3. Press <+> or <-> to select the movement direction.

8. Cleaning and Maintenance

Before starting any cleaning or maintenance activities:

1. Unplug the device's power cord from the outlet.
2. Let the device cool down.

Cleaning

Use normal glass cleaner and a soft cloth to wipe off the outside casing.

Always be sure to dry all parts completely before plugging the device back in.

Cleaning frequency depends on the environment in which the unit operates (i.e. smoke, fog residue, dust, dew).

Do not immerse the device in any liquid.

Maintenance

All screws should be tightened and free of corrosion.

The housing, the lenses, the mounting supports and the installation location (e.g. ceiling, suspension, trussing) should not be deformed, modified or tampered with; e.g. do not drill extra holes in mounting supports, do not change the location of the connections...

Mechanically moving parts must not show any signs of wear and tear.

The electric power supply cables must not show any damage. Have a qualified technician maintain the device.

There are no user-serviceable parts, apart from the fuse and the lamp. Refer to an authorized dealer for service and/or spare parts.

Replacing the Fuse

1. Unplug the device's power cord from the outlet.
2. Let the device cool down.
3. Remove the fuse holder.
4. Replace with an identical fuse.
5. Insert the fuse holder back in its place and reconnect power.

9. Technical Specifications

power supply	100-240 V~, 50/60 Hz
power consumption	max. 40 W, pf 0.57
LED in device	1 x 60 W white LED
dimensions	215 x 205 x 290 mm
weight	3.2 kg
fuse	F1A

Use this device with original accessories only. Velleman nv cannot be held responsible in the event of damage or injury resulting from (incorrect) use of this device. For more info concerning this product and the latest version of this manual, please visit our website www.hqpower.eu. The information in this manual is subject to change without prior notice.

© COPYRIGHT NOTICE

The copyright to this manual is owned by Velleman nv. All worldwide rights reserved. No part of this manual may be copied, reproduced, translated or reduced to any electronic medium or otherwise without the prior written consent of the copyright holder.

HANDLEIDING

MINI SNIPER - 60 W LED MOVING HEAD

1. Inleiding



Aan alle ingezetenen van de Europese Unie
Belangrijke milieu-informatie betreffende dit product

Dit symbool op het toestel of de verpakking geeft aan dat, als het na zijn levenscyclus wordt weggeworpen, dit toestel schade kan toebrengen aan het milieu. Gooi dit toestel (en eventuele batterijen) niet bij het gewone huishoudelijke afval; het moet bij een gespecialiseerd bedrijf terechtkomen voor recycling. U moet dit toestel naar uw verdeler of naar een lokaal recyclagepunt brengen. Respecteer de plaatselijke milieuwetgeving.

Hebt u vragen, contacteer dan de plaatselijke autoriteiten betreffende de verwijdering.

Dank u voor uw aankoop™! Lees deze handleiding grondig door voor u het toestel in gebruik neemt. Word het toestel beschadigd tijdens het transport, installeer het dan niet en raadpleeg uw dealer.

2. Veiligheidsvoorschriften



Lees en begrijp de handleiding en alle veiligheidsvoorschriften voor de ingebruikname.



Enkel geschikt voor gebruik binnenshuis!



Dit toestel is niet geschikt voor de verlichting van een huishoudelijke ruimte.

Dit toestel is geschikt voor gebruik door kinderen vanaf 8 jaar, door personen met fysieke, zintuiglijke of verstandelijke beperkingen, of door personen met gebrek aan ervaring en kennis, op voorwaarde dat dit onder toezicht gebeurt van een persoon die verantwoordelijk is voor hun veiligheid of hun aanwijzingen heeft gegeven, hoe zij het toestel moeten gebruiken en zich bewust zijn van de risico's die het gebruik van het toestel met zich meebrengt. Kinderen mogen niet met het toestel spelen. De reiniging en het onderhoud van het toestel mogen niet worden uitgevoerd door kinderen, tenzij ze onder toezicht staan.

Sluit het toestel steeds aan op een geaard stopcontact om elektrische schokken te voorkomen.

Trek de stekker uit het stopcontact wanneer het toestel niet in gebruik is of voordat u het toestel reinigt. Houd de voedingskabel altijd vast bij de stekker en niet bij de kabel.

Indien de voedingskabel beschadigd is, dan moet deze door de fabrikant of diens servicedienst vervangen worden.

Plaats de kabels zodanig dat niemand erop kan trappen of erover kan vallen of struikelen, vooral bij de stekker en het punt waar de kabel het toestel verlaat.

Verwijder alle brandbare materialen in de nabijheid van het toestel voordat u het inschakelt.

Plaats het toestel niet op een brandbaar oppervlak (bv. linoleum, tapijt, hout, papier, karton, plastic, enz.).

Houd dit toestel uit de buurt van warmtebronnen zoals radiatoren, verwarmingselementen, fornuizen of andere toestellen (incl. versterkers) die warmte produceren.

Demonteer of open dit toestel nooit. De gebruiker mag geen onderdelen vervangen. Gebruik dit toestel nooit wanneer de behuizing geopend is.

Gebruik nooit een beschadigd toestel. Gebruik dit toestel niet indien de voedingskabel beschadigd is.

Monteer dit toestel steeds op een veilige en stabiele manier. Monteer dit toestel in een ruimte waar voldoende ventilatie aanwezig is. Houd een afstand van ongeveer 15 cm vanaf het toestel tot de muur.

Het onderhoud mag uitsluitend door een vakman uitgevoerd worden.

Gebruik het toestel niet indien de beschermplaat gebarsten of gebroken is. Ontkoppel het toestel onmiddellijk. De beschermplaat is niet vervangbaar.

Bewaar deze handleiding voor verdere raadpleging.

3. Algemene richtlijnen

Raadpleeg de Velleman® service- en kwaliteitsgarantie achteraan deze handleiding.

Leer eerst de functies van het toestel kennen voor u het gaat gebruiken. Gebruik het toestel enkel waarvoor het gemaakt is. De garantie vervalt automatisch bij ongeoorloofd gebruik.

Om veiligheidsredenen mag u geen wijzigingen aanbrengen. Schade door wijzigingen die de gebruiker heeft aangebracht aan het toestel valt niet onder de garantie.

Gebruik het toestel enkel waarvoor het gemaakt is. De garantie vervalt automatisch bij ongeoorloofd gebruik.

De garantie geldt niet voor schade door het negeren van bepaalde richtlijnen in deze handleiding en uw dealer zal de verantwoordelijkheid afwijzen voor defecten of problemen die hier rechtstreeks verband mee houden.

Noch Velleman nv noch zijn verdelers kunnen aansprakelijk gesteld worden voor schade (buitengewoon, incidenteel of onrechtstreeks) – van welke aard dan ook (financieel, fysisch...) voortvloeiend uit het bezit, gebruik of falen van dit product.

4. Montage

4.1 Algemene richtlijnen

Laat het toestel door een vakman installeren, conform de toepasselijke normen.

Plaats het toestel op een vlak, brandwerend, krasvrij, waterbestendig en slipvrij oppervlak.



De draagconstructie waaraan het toestel wordt bevestigd, moet gedurende 1 uur 10 x het gewicht van dit toestel kunnen dragen zonder te vervormen.

Verwijder alle brandbaar materiaal in een straal van 1 m rond het toestel.

Installeer dit toestel op een plaats waar weinig mensen voorbijkomen en die niet toegankelijk is voor onbevoegden.

Plaats het toestel zodanig dat de voedingskabel gemakkelijk bereikbaar is.

Plaats het toestel in een goed geventileerde ruimte.

4.2 Het toestel ophangen

Maak het toestel ook altijd vast met een tweede bevestiging (bv. een veiligheidskabel).

Sta nooit recht onder het toestel wanneer u het monteert, verwijdert of herstelt. Laat het toestel controleren door een geschoolde technicus voor u het in gebruik neemt en laat het 1 x per jaar volledig nakijken.



Vermijd brute kracht tijdens de bediening. u moet de maximumbelasting van de draagconstructie kunnen berekenen, weten welk constructiemateriaal u kunt gebruiken, ... Laat het materiaal en het toestel regelmatig nakijken. Monteer het toestel niet zelf indien u er geen ervaring mee heeft. Een slechte montage kan leiden tot verwondingen.

Voor montage op een lichtbrug, gebruik een geschikte klem (niet meegelev.) en draai een M10-bout doorheen het midden van de (geplooid) beugel.

4.3 Veiligheidsophanging

Beugels

Wanneer een beugel wordt gebruikt, moeten de onderdelen van de beugel tien keer het gewicht van de lichtarmatuur kunnen dragen zonder permanente vervorming en moeten deze vervaardigd zijn uit niet-brandbaar materiaal zoals staal of gelijkwaardig materiaal.

Accessoires

Het ontwerp van de lichtarmatuur moet zodanig zijn dat verwijderbare accessoires, zoals kleurfilters en barndoors, wanneer correct gemonteerd, niet uit de behuizing kunnen vallen, ongeacht de positie van de lichtarmatuur.



Veiligheidsophanging

Lichtarmaturen moeten voorzien zijn van een veiligheidsophanging, tenzij ze bestemd zijn voor vloermontage. Deze veiligheidsophanging moet zodanig zijn ontworpen en gemonteerd dat er geen enkel onderdeel van de lichtarmatuur kan vallen, zelfs als de hoofdoophanging breekt. De veiligheidsophanging moet 30 keer een val van 30 cm kunnen doorstaan zonder te breken.

4.4 Aansluiting



De elektrische aansluiting mag alleen door een vakman uitgevoerd worden.

Steek de stekker in het stopcontact. Alle toestellen moeten via een geaard stopcontact gevoed worden. Niet aansluiten op een dimmerpack.

De installatie moet voor het eerste gebruik gekeurd worden door een expert.

DMX-512-aansluiting

Indien nodig, sluit een XLR-kabel aan op de vrouwelijke XLR-uitgang van een controller (niet meegelev.) en het andere uiteinde op de mannelijke XLR-ingang [4] van het toestel. U kunt verscheidene toestellen in serie aan elkaar koppelen. Gebruik daarvoor een 2-aderige afgeschermde kabel met XLR ingangs- en uitgangsaansluitingen.

Een DMX-eindweerstand is aanbevolen als de DMX-kabel vrij lang is of wordt gebruikt in een omgeving met veel elektrische ruis (bv. een discotheek). De eindweerstand voorkomt corruptie van het digitale controlesignaal door elektrische ruis. De DMX-eindweerstand is niets meer dan een XLR-stekker met een weerstand van 120 Ω van pin 2 naar 3. Deze XLR-stekker wordt dan aangesloten op de XLR-uitgang van het laatste toestel in de reeks.

5. Omschrijving

Raadpleeg de afbeeldingen op pagina 2 van deze handleiding.

1	IR-oog
2	microfoon

3	display + menuknoppen
----------	-----------------------

6. Gebruik

6.1 Controlepaneel

Bedien het controlepaneel met de vier knoppen onderaan de display.

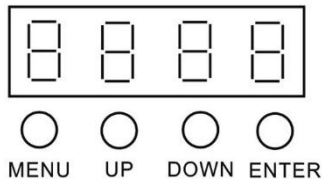

knop	functie
MENU	het menu openen, de huidige functie verlaten zonder de instelling op te slaan of het menu verlaten
UP	naar boven scrollen in een lijst met functies of opties, of een waarde verhogen
DOWN	naar beneden scrollen in een lijst met functies of opties, of een waarde verlagen
ENTER	een geselecteerde optie of waarde bevestigen en opslaan

6.2 Menu

modus	programma	omschrijving	
auto	Au-1	automatisch programma 1	
	Au-2	automatisch programma 2	
	Au-3	automatisch programma 3	
muziek	So-1	muziekgestuurd programma 1	
	So-2	muziekgestuurd programma 2	
	So-3	muziekgestuurd programma 3	
snelheid	SP1-SP9	instelbare snelheid	
gevoeligheid	Se1-Se9	instelbare microfoongevoeligheid	
silent scene	OFF	open bij muziek met muziekgestuurde programma	
	ON	sluiten bij muziek met muziekgestuurde programma	
InFr	ON	IR-ontvangst inschakelen	
	OFF	IR-ontvangst uitschakelen	
addr	4CH	4-kanaals DMX-modus	d001-d512
	11CH	11-kanaals DMX-modus	d001-d512
slave	slav	slave-mode	
kleur	C1	wit	
	C2	rood	
	C3	amber	
	C4	geel	
	C5	groen	
	C6	blauw	
	C7	hemelblauw	
	C8	purper	
kleur	C9	wit + rood	
	C10	rood + amber	
	C11	amber + geel	
	C12	geel + groen	
	C13	groen + blauw	
	C14	blauw + hemelblauw	
	C15	hemelblauw + purper	
display	diSP	normaal display	
	dSiP	omgekeerd display	

6.3 Autonome modus (standalone)

Het toestel start op in autonome modus, nadat u het gekoppeld hebt aan het lichtnet. In deze modus kunt u het toestel zonder controller gebruiken.

Koppel het toestel aan op de netspanning om het in te schakelen. Druk op MENU om het menu te openen. Selecteer de automatische modus en bevestig.

6.4 Master/slave-modus



In master/slave-modus kunt u meerdere toestellen aansluiten op één mastertoestel in serie. Alle slavetoestellen functioneren synchroon met het mastertoestel. Configureer alle slavetoestellen vooraleer u het mastertoestel aansluit op de reeks. U kunt maximum 18 slavetoestellen aansluiten op een mastertoestel.

Slave units

Sluit de DMX-ingang van het slavetoestel aan op de DMX-uitgang van het vorige toestel in de reeks. Sluit het toestel aan op het lichtnet om het in te schakelen. Herhaal deze stappen voor alle slavetoestellen.

Mastertoestel

Koppel het mastertoestel aan de netspanning om het in te schakelen. Druk op MENU om het menu te openen. Selecteer een van de bedrijfsmodi. Sluit het mastertoestel als eerste toestel in de reeks aan door de DMX-uitgang van het mastertoestel aan te sluiten op de DMX-ingang van het eerste slavetoestel.

6.5 DMX-modus

In de DMX-modus kunt u het toestel aansturen via een universele DMX-controller.

Alle DMX-gestuurde toestellen hebben een digitaal startadres nodig zodat het juiste toestel reageert op de signalen. Dit digitale startadres is het kanaalnummer van waarop het toestel luistert naar het signaal van de DMX controller. U kunt één enkel startadres gebruiken voor een groep toestellen of u kunt per toestel een nieuw startadres ingeven.

Wanneer u een enkel startadres instelt, zullen alle toestellen 'luisteren' naar hetzelfde kanaal. Met andere woorden: wanneer u de instellingen voor 1 kanaal verandert, zullen alle toestellen er tegelijk op reageren. Wanneer u verschillende adressen instelt, dan luistert elk toestel naar een ander kanaal. Wanneer u de instellingen van een kanaal verandert, zal enkel het toestel op dat kanaal reageren.

De DMX-gestuurde modus instellen:

1. Druk op MENU en selecteer de DMX-modus.
2. Selecteer het DMX-startadres en bevestig.

Startadressen

Gebruik de volgende lijst, om het juiste adres in te stellen. De lijst geeft de instellingen voor 1 tot 3 weer. Pas hetzelfde toe voor de andere toestellen. Bijvoorbeeld:

kanaalmodus		1 ^{ste} toestel	2 ^{de} toestel	3 ^{de} toestel	hoogste startwaarde
11	startadres	1	12 (1 + 11)	23 (22 + 11)	502
	kanaal	1 - 11	12 - 22	23 - 33	

DMX-waarden per kanaal

Raadpleeg de afbeeldingen op pagina 3 van deze handleiding.

7. IR-afstandsbediening

7.1 De batterij plaatsen



U mag batterijen nooit doorboren of in het vuur gooien (explosiegevaar). Herlaad geen alkalinebatterijen. Gooi batterijen weg volgens de plaatselijke milieuwetgeving. Houd batterijen buiten het bereik van kinderen.

Verwijder de batterij uit de afstandsbediening wanneer u het toestel gedurende een langere tijd niet gebruikt.

1. Open het batterijvak en plaats de batterijen. Respecteer de polariteit.
2. Sluit het batterijvak.

7.2 Functies

BLACK OUT

Druk op deze knop om de huidige actieve modus uit te schakelen. Druk nogmaals om terug te keren.

AUTO

Druk op deze knop om de automatische programma's uit te voeren.

1. Druk op <AUTO>.
2. Druk op <+> of <-> om tussen de verschillende programma's te schakelen.

SOUND

Druk op deze knop om de muziekgestuurde programma's uit te voeren.

1. Druk op <SOUND>.
2. Druk op <+> of <-> om tussen de verschillende programma's te schakelen.

STROBE

Druk op deze knop om de stroboscoop in te schakelen. Druk nogmaals om uit te schakelen.

1. Druk op <STROBE>.
2. Druk op <+> of <-> om de stroboscoopsnelheid in te stellen.
3. Druk op <STROBE> om de stroboscoop uit te schakelen.

SPEED

Druk op deze knop om de snelheid van de automatische/muziekgestuurde programma's in te stellen.

1. Druk op <SPEED>.
2. Druk op <+> of <-> om het programma te kiezen.

SENSITIVITY

Druk op deze knop om de gevoeligheid van de microfoon in te stellen.

1. Druk op <SENSITIVITY>.
2. Druk op <+> of <-> om de microfoongevoeligheid in te stellen.

DMX/%

Druk op deze knop om de DMX-modus te activeren/deactiveren.

MANUAL

Druk op deze knop om de manuele modus te activeren/deactiveren.

1. Druk op <MANUAL>.
2. Druk op <R>, <G>, , <W>, <A> of <P> om de kleur te selecteren.

UNIT

1. Druk op <UNIT>.
2. Druk op <1> om de panbeweging in te stellen. Druk op <2> om de tiltbeweging in te stellen.
3. Druk op <+> of <-> om de richting van de beweging te selecteren.

8. Reiniging en onderhoud

Voor het reinigen of onderhoud:

1. Ontkoppel het toestel van het lichtnet.
2. Laat het toestel afkoelen.

Reiniging

Gebruik een glasreiniger en een zachte doek om de behuizing te reinigen.

Zorg ervoor dat alle onderdelen volledig droog zijn voordat u het toestel opnieuw aansluit.

De frequentie van de reiniging hangt van de montageplaats af (bv. rook, stof, vocht).

Dompel het toestel nooit onder in een vloeistof.

Onderhoud

Alle schroeven moeten goed zijn aangespannen en mogen geen sporen van roest vertonen.

De behuizing, de lenzen, de montagebeugels en de montageplaats (bijvoorbeeld plafond, ophanging of gebinte) mogen niet vervormd of aangepast worden (bv. geen extra gaten in montagebeugels boren, de aansluitingen niet verplaatsen ...).

Mechanisch bewegende delen mogen geen sporen van slijtage vertonen.

De voedingskabels mogen niet beschadigd zijn. Laat het toestel onderhouden door een geschoolde technicus.

Er zijn geen door de gebruiker vervangbare onderdelen in dit toestel, behalve de zekering en de lamp.

Contacteer uw verdeler voor eventuele reserveonderdelen.

De zekering vervangen

1. Ontkoppel het toestel van het lichtnet.
2. Laat het toestel afkoelen.
3. Verwijder de zekeringhouder.
4. Vervang door een geschikte zekering.
5. Plaats de zekeringhouder terug in het toestel en schakel de stroom weer in.

9. Technische specificaties

voeding	100-240 V~, 50/60 Hz
verbruik	max. 40 W, pf 0.57
led.....	1 x 60 W witte led
afmetingen	215 x 205 x 290 mm
gewicht	3.2 kg
zekering.....	F1A

Gebruik dit toestel enkel met originele accessoires. Velleman nv is niet aansprakelijk voor schade of kwetsuren bij (verkeerd) gebruik van dit toestel. Voor meer informatie over dit product en de laatste versie van deze handleiding, zie www.hqpower.eu. De informatie in deze handleiding kan te allen tijde worden gewijzigd zonder voorafgaande kennisgeving.

© AUTEURSRECHT

Velleman nv heeft het auteursrecht voor deze handleiding. Alle wereldwijde rechten voorbehouden. Het is niet toegestaan om deze handleiding of gedeelten ervan over te nemen, te kopiëren, te vertalen, te bewerken en op te slaan op een elektronisch medium zonder voorafgaande schriftelijke toestemming van de rechthebbende.

MODE D'EMPLOI

MINI SNIPER - PROJECTEUR LYRE À LED DE 60 W

1. Introduction



Aux résidents de l'Union européenne

Informations environnementales importantes concernant ce produit

Ce symbole sur l'appareil ou l'emballage indique que l'élimination d'un appareil en fin de vie peut polluer l'environnement. Ne pas jeter un appareil électrique ou électronique (et des piles éventuelles) parmi les déchets municipaux non sujets au tri sélectif ; une déchetterie traitera l'appareil en question. Renvoyer l'appareil à votre fournisseur ou à un service de recyclage local. Respecter la réglementation locale relative à la protection de l'environnement.

En cas de questions, contacter les autorités locales pour élimination.

Nous vous remercions de votre achat ! Lire attentivement le présent mode d'emploi avant la mise en service de l'appareil. Si l'appareil a été endommagé pendant le transport, ne pas l'installer et consulter votre revendeur.

2. Consignes de sécurité



Lire et comprendre ce mode d'emploi et toutes les consignes de sécurité avant d'utiliser l'appareil.



Uniquement pour l'usage à l'intérieur.



Cet appareil ne convient pas à l'éclairage d'une pièce d'un ménage.

Cet appareil peut être utilisé par des enfants âgés de 8 ans et plus et des personnes manquant d'expérience et de connaissances ou dont les capacités physiques, sensorielles ou mentales sont réduites, si elles ont été formées et encadrées quant à l'utilisation de l'appareil d'une manière sûre et connaissent les risques encourus. Les enfants ne doivent pas jouer avec l'appareil. Le nettoyage et l'entretien ne doivent pas être effectués par des enfants sans surveillance.

Toujours brancher l'appareil sur une prise avec mise à la terre pour éviter tout risque d'électrocution.

Toujours déconnecter l'appareil lorsque l'appareil n'est pas utilisé ou avant de le nettoyer. Tirer sur la fiche pour débrancher l'appareil ; non pas sur le câble.

Si le câble d'alimentation est endommagé, demander au fabricant ou à son agent de service de le remplacer.

Disposer les câbles de telle manière que personne ne puisse marcher ou trébucher dessus, particulièrement au niveau des fiches, des prises de courant et de la sortie de l'appareil.

Enlever tout matériau inflammable à proximité de l'appareil avant la mise en service.

Ne pas installer l'appareil sur une surface inflammable (p. ex. linoleum, moquette, bois, papier, carton, plastique, etc.).

Protéger l'appareil des sources de chaleur telles que les radiateurs, climatiseurs, poêles ou toutes autres unités (y compris les amplificateurs) produisant de la chaleur.

Ne jamais démonter ni ouvrir le boîtier. L'appareil ne contient aucune pièce réparable par l'utilisateur. Ne jamais utiliser l'appareil si le boîtier est ouvert.

Ne pas utiliser l'appareil s'il est visiblement endommagé. Ne pas utiliser l'appareil si le câble d'alimentation est endommagé.

Toujours monter l'appareil de manière sûre et stable. Monter l'appareil dans un endroit offrant une ventilation appropriée. Laisser une distance d'environ 15 cm entre l'appareil et le mur.

L'entretien doit uniquement être effectué par un technicien qualifié.

Ne pas utiliser l'appareil si la plaque de protection est fissurée ou cassée. Déconnecter immédiatement l'appareil du réseau électrique. La plaque de protection n'est pas remplaçable.

Garder ce mode d'emploi pour toute référence ultérieure.

3. Directives générales

Se référer à la garantie de service et de qualité Velleman® en fin de ce mode d'emploi.

Se familiariser avec le fonctionnement de l'appareil avant de l'utiliser. N'utiliser l'appareil qu'à sa fonction prévue. Un usage impropre annule d'office la garantie.

Toute modification est interdite pour des raisons de sécurité. Les dommages occasionnés par des modifications par le client ne tombent pas sous la garantie.

N'utiliser l'appareil qu'à sa fonction prévue. Un usage impropre annule d'office la garantie.

La garantie ne se s'applique pas aux dommages survenus en négligeant certaines directives de ce mode d'emploi et votre revendeur déclinera toute responsabilité pour les problèmes et les défauts qui en résultent.

Ni Velleman ni ses distributeurs ne peuvent être tenus responsables des dommages exceptionnels, imprévus ou indirects, quelles que soient la nature (financière, corporelle, etc.), causés par la possession, l'utilisation ou le dysfonctionnement de ce produit.

4. Installation

4.1 Directives générales

L'appareil doit être installé par un technicien qualifié et conformément aux normes en vigueur.

Installer l'appareil sur une surface stable, ignifuge, résistante aux rayures, résistante à l'eau et antidérapante.



La construction portante de l'appareil doit être capable de supporter 10 fois le poids de l'appareil pendant une heure, sans qu'une déformation de la construction en résulte.

Enlever tout matériau inflammable dans un rayon de 1 m autour de l'appareil.

Installer l'appareil à un endroit où il n'y a pas beaucoup de passage et inaccessible à des personnes non autorisées.

Installer l'appareil afin de pouvoir accéder facilement au câble d'alimentation.

Installer l'appareil dans un endroit bien ventilé.

4.2 Suspendre l'appareil

Toujours fixer l'appareil avec un câble de sécurité (sécurité additionnelle).

Éviter de se positionner en dessous de l'appareil pour l'enlever ou lors du montage ou du nettoyage. Un technicien qualifié doit réviser l'appareil avant la mise en service et ensuite une fois par an.



L'installation de cet appareil exige une solide expérience pratique : le calcul de la charge max. de la construction, les matériaux d'installation requis,... Un technicien qualifié doit vérifier régulièrement la construction portante et l'appareil même. Ne pas essayer d'installer cet appareil si vous n'avez pas les qualifications requises; une installation incorrecte peut entraîner des blessures.

Pour un montage en suspension, utiliser un crochet de suspension approprié (non incl.) et passer un boulon M10 à travers le support (plié).

4.3 Suspension auxiliaire

Fourches (étriers)

Lorsqu'une fourche est fournie avec le luminaire, les éléments de la fourche doivent pouvoir supporter dix fois le poids du luminaire sans déformation permanente et doivent être fabriqués en matière non combustible, telle que l'acier ou une matière équivalente.

Accessoires



La conception du luminaire doit être telle que les accessoires amovibles, comme par exemple les filtres colorés et les visières, ne puissent, s'ils sont correctement montés, tomber du luminaire dans n'importe quelle position de celui-ci, indépendamment de la position d'utilisation normale du luminaire.

Suspension auxiliaire

Les luminaires doivent être munis d'un dispositif de suspension auxiliaire, sauf s'ils sont destinés à être montés sur le sol. Cette suspension auxiliaire doit être conçue et montée de telle manière qu'aucune partie du luminaire ne puisse tomber même en cas de rupture de la suspension principale. Aucune rupture de la suspension auxiliaire ne doit se produire après 30 chutes de 30 cm.

4.4 Connexion



La connexion électrique doit être effectuée par un technicien qualifié.

Brancher l'appareil sur une prise électrique appropriée. Tout appareil doit être branché sur une prise de courant avec mise à la terre. Ne pas connecter à un variateur de lumière.

Un expert doit approuver l'installation avant qu'elle puisse être mise en service.

Connexion DMX-512

Si nécessaire, connecter un câble à fiche XLR à la sortie XLR femelle du contrôleur (non incl.) et l'autre extrémité de la fiche à l'entrée XLR mâle de l'appareil. Il est possible de relier plusieurs appareils en série. Utiliser un câble de connexion blindé à 2 conducteurs avec des connecteurs d'entrée et de sortie XLR.

Une résistance de terminaison DMX est à recommander si le câble DMX doit couvrir une grande distance ou s'il est utilisé dans un environnement avec beaucoup de bruit électrique (p. ex. une discothèque). La terminaison évite la corruption du signal de contrôle numérique par le bruit électrique. La résistance de terminaison DMX n'est rien d'autre qu'une fiche XLR avec une résistance de 120 Ω de broche 2 vers broche 3, qui est à son tour connectée à la sortie XLR du dernier appareil de la série.

5. Description

Se référer aux illustrations en page 2 de ce mode d'emploi.

1	œillet IR
2	microphone

3	afficheur + boutons de menu
----------	-----------------------------

6. Emploi

6.1 Panneau de contrôle

Accéder aux fonctions avec les quatre boutons au bas de l'afficheur.

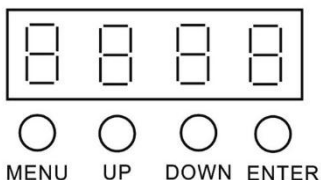

bouton	fonction
MENU	accéder au menu, quitter la fonction actuelle sans sauvegarder le réglage ou quitter le menu
UP	faire défiler vers le haut dans une liste de fonctions ou options, ou augmenter une valeur
DOWN	faire défiler vers le bas dans une liste de fonctions ou options, ou diminuer une valeur
ENTER	confirmer et sauvegarder une option ou la valeur sélectionnée

6.2 Menu

mode	programme	description	
auto	Au-1	programme automatique 1	
	Au-2	programme automatique 2	
	Au-3	programme automatique 3	
musique	So-1	programme contrôlé par la musique 1	
	So-2	programme contrôlé par la musique 2	
	So-3	programme contrôlé par la musique 3	
vitesse	SP1-SP9	vitesse réglable	
sensibilité	Se1-Se9	sensibilité du microphonne réglable	
silent scene	OFF	ouvrir en cas de musique avec le programme contrôlé par la musique	
	ON	fermer en cas de musique avec le programme contrôlé par la musique	
InFr	ON	activer la réception IR	
	OFF	désactiver la réception IR	
addr	4CH	mode DMX à 4 canaux	d001-d512
	11CH	mode DMX à 11 canaux	d001-d512
slave	slav	mode esclave	
couleur	C1	blanc	
	C2	rouge	
	C3	ambre	
	C4	jaune	
	C5	vert	
	C6	bleu	
	C7	azur	
	C8	pourpre	
couleur	C9	blanc + rouge	
	C10	rouge + ambre	
	C11	ambre + jaune	
	C12	jaune + vert	
	C13	vert + bleu	
	C14	bleu + azur	
	C15	azur + pourpre	
afficheur	diSP	afficheur normal	
	dSiP	afficheur inversé	

6.3 Mode autonome

L'appareil démarre en mode autonome après la connexion au réseau. Ce mode vous permet d'utiliser l'appareil sans contrôleur.

Connecter l'appareil au réseau électrique pour l'allumer. Appuyer sur MENU pour accéder au menu. Sélectionner le mode automatique et confirmer.

6.4 Mode maître/d'esclave



Le mode maître/esclave permet de connecter plusieurs appareils à un appareil de maître en série. Tous les appareils esclave fonctionneront en parfaite synchronisation avec l'appareil maître. Configurer tous les appareils esclave avant de connecter l'appareil maître dans la série. Il est possible de connecter max. 18 appareils esclave à un appareil maître.

Appareils esclave

Connecter l'entrée DMX de votre appareil esclave à la sortie DMX de l'appareil précédent dans la série. Connecter l'appareil esclave au réseau électrique pour l'activer. Répéter ces étapes pour tous les appareils esclave.

Appareil maître

Connecter l'appareil maître au réseau électrique pour l'activer. Appuyer sur MENU pour accéder au menu. Sélectionner un des modes de fonctionnement. Connecter l'appareil maître comme premier appareil de la série en connectant la sortie DMX de l'appareil maître à l'entrée DMX du premier appareil esclave.

6.5 Mode DMX

Le mode DMX vous permet de piloter l'appareil avec n'importe quel contrôleur DMX universel.

Tous les appareils pilotés par un signal DMX demandent une adresse de départ DMX pour assurer que les appareils corrects réagissent sur les signaux de contrôle. Cette adresse de départ numérique indique le numéro de canal sur lequel l'appareil "écoute" le contrôleur DMX. Il est possible de choisir entre une seule adresse de départ pour toute une série d'appareils ou une adresse de départ par appareil.

Dans le cas d'une seule adresse, tous les appareils "écouteront" les mêmes signaux, sur un seul canal. En d'autres termes: tous les appareils seront donc influencés en changeant les réglages d'un seul canal. Avec des adresses de départ individuelles, chaque appareil "écouterà" son propre canal. Par conséquent, ajuster les réglages d'un seul canal n'influence que l'appareil sur ce canal.

Faire fonctionner l'appareil avec un contrôleur DMX :

1. Appuyer sur MENU et sélectionner le mode DMX.
2. Sélectionner l'adresse de départ DMX et confirmer.

Adresses de départ

Utiliser la liste suivante pour définir l'adresse correcte. La liste affiche les réglages pour les appareils 1 à 3. Appliquer la même méthode pour les autres appareils. Exemple :

mode de canal		1 ^{er} appareil	2 nd appareil	3 nd appareil	valeur de départ maximale
11	adresse de départ	1	12 (1 + 11)	23 (22 + 11)	502
	canal	1 - 11	12 - 22	23 - 33	

Valeurs DMX par canal

Se référer aux illustrations en page 3 de ce mode d'emploi.

7. Télécommande IR

7.1 Installer la pile



Ne jamais perforez les piles et ne pas les jeter au feu (danger d'explosion). Ne jamais recharger des piles alcalines. Se débarrasser des piles en respectant la réglementation locale relative à la protection de l'environnement. Garder les piles hors de la portée des enfants.

Retirer la pile de la télécommande si vous ne l'utilisez pas pendant une période prolongée.

1. Ouvrir le compartiment à piles et installer la pile. Respecter la polarité.
2. Fermer le compartiment à piles.

7.2 Fonctions

BLACK OUT

Appuyer sur ce bouton pour désactiver le mode actif. Appuyer à nouveau pour retourner.

AUTO

Appuyer sur ce bouton pour exécuter les programmes automatiques.

1. Appuyer sur <AUTO>.
2. Appuyer sur <+> ou <-> pour choisir entre les programmes.

SOUND

Appuyer pour exécuter les programmes pilotés par la musique.

1. Appuyer sur <SOUND>.
2. Appuyer sur <+> ou <-> pour choisir entre les programmes.

STROBE

Appuyer sur ce bouton pour activer le stroboscope. Appuyer à nouveau pour désactiver.

1. Appuyer sur <STROBE>.
2. Appuyer sur <+> ou <-> pour ajuster la vitesse stroboscopique.
3. Appuyer sur <STROBE> pour désactiver le stroboscope.

SPEED

Appuyer sur ce bouton pour ajuster la vitesse des programmes automatique/contrôlé par la musique.

1. Appuyer sur <SPEED>.
2. Appuyer sur <+> ou <-> pour choisir le programme.

SENSITIVITY

Appuyer pour régler la sensibilité du microphone.

1. Appuyer sur <SENSITIVITY>.
2. Appuyer sur <+> ou <-> pour ajuster la sensibilité du microphone.

DMX/%

Appuyer sur ce bouton pour activer/désactiver le mode DMX.

MANUEL

Appuyer sur ce bouton pour activer/désactiver le mode manuel.

1. Appuyer sur <MANUAL>.
2. Appuyer sur <R>, <G>, , <W>, <A> ou <P> pour sélectionner la couleur.

UNIT

1. Appuyer sur <UNIT>.
2. Appuyer sur <1> pour ajuster le mouvement pan. Appuyer sur <2> pour ajuster le mouvement tilt.
3. Appuyer sur <+> ou <-> pour sélectionner le sens du mouvement.

8. Nettoyage et entretien

Avant tout nettoyage ou entretien :

1. Débrancher le câble d'alimentation.
2. Laisser refroidir l'appareil.

Nettoyage

Utiliser un nettoyant à vitres normal et un chiffon doux pour nettoyer le boîtier.

S'assurer que toutes les pièces sont sèches avant de reconnecter l'appareil.

La fréquence de nettoyage dépend de l'environnement d'installation (p. ex. fumée, résidus de brouillard, poussière, condensation).

Ne jamais immerger l'appareil dans un liquide.

Entretien

Serrer les vis et vérifier qu'elles ne rouillent pas.

Ne pas déformer, modifier ou altérer le boîtier, les lentilles, les supports de montage et l'emplacement d'installation (par exemple des plafonds, constructions portantes) par exemple ne pas percer des trous additionnels dans un support, ne pas modifier l'emplacement des connexions ...

Les parties mécaniques mobiles ne peuvent pas être usées.

Les câbles d'alimentation ne peuvent pas être endommagés. L'entretien doit être effectué par un technicien qualifié.

Il n'y a aucune pièce réparable par l'utilisateur sauf le fusible et la lampe. Commander des pièces de rechange éventuelles chez votre revendeur.

Remplacer le fusible

1. Débrancher le câble d'alimentation.
2. Laisser refroidir l'appareil.
3. Retirer le porte-fusible.
4. Remplacer le fusible défectueux par un fusible du même type.
5. Réinsérer le porte-fusible dans son emplacement et reconnecter l'alimentation.

9. Spécifications techniques

alimentation	100-240 V~, 50/60 Hz
consommation	max. 40 W, pf 0.57
LED	1 x LED blanche de 60 W
dimensions	215 x 205 x 290 mm
poids	3.2 kg
fusible.....	F1A

N'employer cet appareil qu'avec des accessoires d'origine. Velleman SA ne peut, dans la mesure conforme au droit applicable être tenue responsable des dommages ou lésions (directs ou indirects) pouvant résulter de l'utilisation de cet appareil. Pour plus d'informations concernant cet article et la dernière version de cette notice, visiter notre site web www.hqpower.eu. Les spécifications et le contenu de ce mode d'emploi peuvent être modifiés sans notification préalable.

© DROITS D'AUTEUR

Velleman SA est l'ayant droit des droits d'auteur de ce mode d'emploi. Tous droits mondiaux réservés. Toute reproduction, traduction, copie ou diffusion, intégrale ou partielle, du contenu de ce mode d'emploi par quelque procédé ou sur tout support électronique que ce soit est interdite sans l'accord préalable écrit de l'ayant droit.

MANUAL DEL USUARIO

MINI SNIPER - CABEZA MÓVIL CON LED DE 60 W

1. Introducción



A los ciudadanos de la Unión Europea

Importantes informaciones sobre el medio ambiente concerniente a este producto

Este símbolo en este aparato o el embalaje indica que, si tira las muestras inservibles, podrían dañar el medio ambiente. No tire este aparato (ni las pilas, si las hubiera) en la basura doméstica; debe ir a una empresa especializada en reciclaje. Devuelva este aparato a su distribuidor o a la unidad de reciclaje local. Respete las leyes locales en relación con el medio ambiente.

Si tiene dudas, contacte con las autoridades locales para residuos.

¡Gracias por elegir HQPower™! Lea atentamente las instrucciones del manual antes de usar el aparato. Si ha sufrido algún daño en el transporte no lo instale y póngase en contacto con su distribuidor.

2. Instrucciones de seguridad



Lea y comprenda este manual y todas las instrucciones de seguridad antes de usar el aparato.



El aparato sólo es apto para el uso en interiores.



No es apto para la iluminación de una habitación.

Este aparato no es apto para niños menores de 8 años ni para personas con capacidades físicas, sensoriales o mentales reducidas ni para personas con una falta de experiencia y conocimientos del producto, salvo si están bajo la vigilancia de una persona que pueda garantizar la seguridad. Nunca deje que los niños jueguen con este aparato. Nunca deje que los niños limpien o manipulen el aparato sin supervisión.

Conecte siempre el aparato a un circuito con toma de tierra para evitar el riesgo una descarga eléctrica.

Desconecte el aparato siempre que no esté en uso o antes de limpiarlo o mantenerlo. Tire siempre del enchufe para desconectar el cable de red, nunca del propio cable.

Si el cable flexible está dañado, pida a un distribuidor o centro de servicio técnico autorizado reemplazarlo.

Instale los cables de tal manera que nadie pueda pisarlos ni puedan quedar atrapados por objetos situados encima o contra ellos. Sobre todo, preste atención al punto dónde salen del aparato.

Asegúrese de que no hay materiales inflamables cerca del aparato antes de activarlo.

No instale el aparato en una superficie inflamable (linóleo, alfombra, madera, papel, cartón, plástico, etc.).

No instale el aparato cerca de fuentes de calor (p.ej. radiadores, calentadores, hornos u otros aparatos (incluso amplificadores) que generen calor.

Nunca quite la carcasa. El usuario no habrá de efectuar el mantenimiento de ninguna pieza. Nunca maneje el aparato sin la carcasa.

Nunca maneje el aparato si está dañado. No intente hacer funcionar el aparato si el cable de alimentación está dañado.

Instale siempre el aparato en un lugar seguro y estable. Instale siempre el aparato en un lugar con suficiente ventilación. Deje un espacio de 15 cm entre el aparato y la pared.

El mantenimiento sólo puede efectuarlo

No utilice el aparato si la placa de protección está rota o agrietada. Desconéctelo inmediatamente de la red eléctrica. No se puede reemplazar la placa de protección.

Guarde este manual del usuario para cuando necesite consultarlo.

3. Normas generales

Véase la Garantía de servicio y calidad Velleman® al final de este manual del usuario.

Familiarícese con el funcionamiento del aparato antes de utilizarlo. Utilice sólo el aparato para las aplicaciones descritas en este manual Su uso incorrecto anula la garantía completamente.

Por razones de seguridad, las modificaciones no autorizadas del aparato están prohibidas. Los daños causados por modificaciones no autorizadas, no están cubiertos por la garantía.

Utilice sólo el aparato para las aplicaciones descritas en este manual Su uso incorrecto anula la garantía completamente.

Los daños causados por descuido de las instrucciones de seguridad de este manual invalidarán su garantía y su distribuidor no será responsable de ningún daño u otros problemas resultantes.

Ni Velleman nv ni sus distribuidores serán responsables de los daños extraordinarios, ocasionales o indirectos, sea cual sea la índole (financiera, física, etc.), causados por la posesión, el uso o el fallo de este producto.

4. Instalación

4.1 Normas generales

Deje que un técnico cualificado que respete todas las normas aplicables instale el aparato.

Instale el aparato en una superficie ignífuga, antideslizante y resistente a los arañazos y al agua.



El soporte donde irá el aparato, debe ser capaz de sostener 10 veces el peso de éste durante una hora, sin que se produzca una deformación de dicho soporte.

Quite todo material inflamable en un radio de 1 m alrededor del aparato.

Instale el aparato fuera del alcance de personas no autorizadas y en un lugar con poca gente.

Instale el aparato de forma que el cable de alimentación sea fácilmente accesible.

Instale el aparato en un lugar bien aireado.

4.2 Instalación en el techo

Fije siempre el aparato con un cable de seguridad (seguridad adicional).

Evite ponerse debajo del aparato durante el montaje, la limpieza, etc. Un técnico especializado debe revisar el aparato antes de la puesta en marcha. Después, debe revisarlo una vez al año.



La instalación de este aparato exige una sólida experiencia práctica: debe poder calcular la carga máx. del soporte, debe conocer los materiales necesarios para la instalación, etc. De vez en cuando, una verificación de la estructura y del aparato mismo debe ser llevada a cabo por un técnico especializado. No intente instalar este aparato si no tiene las cualificaciones requeridas; una instalación incorrecta puede causar lesiones.

Para el montaje en un truss, utilice la abrazadera adecuada (no incl.) y pase un tornillo M10 por el centro del soporte (plegado).

4.3 Fijación adicional

Soporte de montaje

Si la luminaria incluye un soporte de montaje, asegúrese de que los elementos de soporte puedan soportar diez veces el peso de la luminaria sin causar una deformación permanente y que estén fabricados en un material no combustible (p.ej. el acero u otro material equivalente).



Accesorios

Asegúrese de que los accesorios desmontables de la luminaria (p.ej. filtros de color y viseras) estén correctamente colocados y bien fijados.

Fijación adicional

Las luminarias deben estar equipadas con un sistema de fijación adicional salvo si se fueran a instalar en el suelo. Esta fijación adicional debe estar concebida y montada de tal manera que ninguna parte de la luminaria pueda caerse incluso si fallara la fijación principal. La fijación secundaria debe poder resistir 30 veces una caída de 30 cm sin romperse.

4.4 La conexión



La conexión eléctrica debe llevarla a cabo un técnico cualificado.

Enchufe el aparato a una toma eléctrica adecuada. Todos los aparatos deben estar conectados a un circuito a tierra. No conecte el aparato a un dimmer pack (regulador).

Un experto debe probar la instalación antes de la puesta en marcha.

Conexión DMX512

Si fuera necesario, conecte un cable con conector XLR a la salida XLR hembra del controlador (no incl.) y el otro conector XLR macho a la entrada del aparato. Es posible conectar varios aparatos en serie. Use un cable blindado de doble hilo conductor con conectores XLR de entrada y de salida.

Se recomienda una terminación si el cable DMX debe cubrir una gran distancia o si se usa en un medio ambiente con mucho ruido eléctrico (ej. una discoteca). La terminación evita la corrupción de la señal de control digital por ruido eléctrico. La terminación DMX no es más que un conector XLR con una resistencia de 120Ω de polo 2 a polo 3. Este conector XLR está conectado a la salida XLR del último aparato de la serie.

5. Descripción

Véase las figuras en la página 2 de este manual del usuario.

1	ojo IR
2	micrófono

3	pantalla + botones de menú
----------	----------------------------

6. Funcionamiento

6.1 Panel de control

Controle las funciones del panel de control con los cuatro botones de la parte inferior de la pantalla.

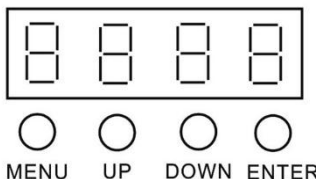

botón	función
MENU	Para acceder al menú, salga de la función actual sin guardar el ajuste o salga del menú.
UP	Para desplazarse hacia arriba en una lista de funciones u opciones o para aumentar un valor.
DOWN	Para desplazarse hacia abajo en una lista de funciones u opciones o para disminuir un valor.
ENTER	Para confirmar y guardar una opción o un valor.

6.2 Menú

Modo	programa	descripción	
auto	Au-1	programa automático 1	
	Au-2	programa automático 2	
	Au-3	programa automático 3	
música	So-1	programa controlado por la música 1	
	So-2	programa controlado por la música 2	
	So-3	programa controlado por la música 3	
velocidad	SP1-SP9	velocidad regulable	
sensitivity	Se1-Se9	sensibilidad del micrófono regulable	
silent scene	OFF	abrir en caso de música con el programa controlado por la música	
	ON	cerrar en caso de música con el programa controlado por la música	
InFr	ON	activar la recepción IR	
	OFF	desactivar la recepción IR	
addr	4CH	modo DMX de 4 canales	d001-d512
	11CH	modo DMX de 11 canales	d001-d512
slave	slav	modo esclavo	
colour	C1	blanco	
	C2	rojo	
	C3	ámbar	
	C4	amarillo	
	C5	verde	
	C6	azul	
	C7	azul celeste	
	C8	púrpura	
colour	C9	blanco + rojo	
	C10	rojo + ámbar	
	C11	ámbar + amarillo	
	C12	amarillo + verde	
	C13	verde + azul	
	C14	azul + azul celeste	
	C15	azul celeste + púrpura	
pantalla	dISP	pantalla normal	
	dSiP	pantalla invertida	

6.3 Modo autónomo (stand-alone)

El aparato se inicia en el modo autónomo (stand-alone) después de haberlo activado. Este modo le permite utilizar el aparato sin controlador.

Enchufe el aparato a una toma eléctrica para activarlo. Pulse MENU para entrar en el menú. Seleccione el modo automático por la música y confirme.

6.4 Modo maestro/esclavo



El modo maestro/esclavo le permite conectar varios aparatos en serie a un solo aparato maestro. Cada aparato esclavo funcionará de manera sincrónica con el aparato maestro. Configure todos los aparatos esclavos antes de conectar el aparato maestro a la cadena. Es posible conectar máx. 18 aparatos esclavo a un aparato maestro.

Aparatos esclavo

Conecte la entrada DMX del aparato esclavo a la salida DMX del aparato anterior de la cadena. Conecte el aparato esclavo a la red eléctrica para activarlo. Repita estos pasos para todos los aparatos esclavo.

Aparato maestro

Conecte el aparato maestro a la red eléctrica para activarlo. Pulse MENU para entrar en el menú. Seleccione uno de los modos de funcionamiento. Conecte el aparato maestro como primer aparato de la cadena al conectar la salida DMX del aparato maestro a la entrada DMX del primer aparato esclavo.

6.5 Modo DMX

El modo DMX permite controlar el aparato con cualquier controlador DMX universal.

Si se usa una señal DMX, cada aparato tiene su propia dirección inicial DMX para asegurar que los aparatos reaccionen a las señales de control correctas. Esta dirección inicial digital es el primer canal en el cual el aparato reaccionará a las señales DMX del controlador DMX. Es posible elegir entre una sola dirección inicial para toda una serie de aparatos o una dirección inicial por aparato.

Con una sola dirección inicial para una serie de aparatos, todos los aparatos reaccionarán sincronizadamente a la misma señal. Por lo tanto, cambiar los ajustes de un solo canal afecta a los ajustes de todos los canales. Con varias direcciones iniciales, cada aparato reaccionará independientemente. Por lo tanto, cambiar los ajustes de un solo canal sólo afecta al canal en cuestión.

Hacer funcionar el aparato con un controlador DMX:

1. Pulse MENU y seleccione el modo DMX.
2. Seleccione la dirección DMX inicial y confirme.

Direcciones iniciales

Utilice la siguiente lista para determinar la dirección correcta. La lista visualiza los ajustes para los aparatos de 1 a 3. Utilice el mismo método para los otros aparatos. Ejemplo:

modo de canal					dirección inicial más alta
11	dirección inicial	1	12 (1 + 11)	23 (22 + 11)	502
	canal	1 - 11	12 - 22	23 - 33	

Valores DMX detallados por canal

Véase las figuras en la página 3 de este manual del usuario.

7. Mando a distancia IR

7.1 Instalar la pila



Nunca perforo las pilas y no las eche al fuego (peligro de explosión). Nunca recargue pilas no recargables (alcalinas). Respete las leyes locales en relación con el medio ambiente al tirar las pilas. Mantenga las pilas lejos del alcance de niños.

Quite la pila del mando a distancia si no va a utilizar el aparato durante un largo período de tiempo.

1. Abra el compartimiento de pilas e introduzca las pilas. Respete la polaridad.
2. Vuelva a cerrar el compartimiento de pilas.

7.2 Funciones

BLACK OUT

Pulse este botón para desactivar el modo actual. Vuelva a pulsar para volver.

AUTO

Pulse este botón para iniciar los programas automáticos.

1. Pulse <AUTO>.
2. Pulse <+> o <-> para seleccionar entre los diferentes programas.

SOUND

Pulse este botón para iniciar los programas controlados por la música.

3. Pulse <SOUND>.
4. Pulse <+> o <-> para seleccionar entre los diferentes programas.

STROBE

Pulse este botón para activar el estroboscopio. Vuelva a pulsar para desactivarlo.

1. Pulse <STROBE>.
2. Pulse <+> o <-> para ajustar la velocidad del estroboscopio.
3. Pulse <STROBE> para desactivar el estroboscopio.

SPEED

Pulse este botón para ajustar la velocidad de los controlado por la música programas automáticos/controlados por la música.

1. Pulse <SPEED>.
2. Pulse <+> o <-> para seleccionar el programa.

SENSITIVITY

Pulse este botón para ajustar la sensibilidad del micrófono.

1. Pulse <SENSITIVITY>.
2. Pulse <+> o <-> para ajustar la sensibilidad del micrófono.

DMX/%

Pulse este botón para activar/desactivar el modo DMX.

MANUAL

Pulse este botón para activar/desactivar el modo manual.

1. Pulse <MANUAL>.
2. Pulse <R>, <G>, , <W>, <A> o <P> para seleccionar el color.

UNIT

1. Pulse <UNIT>.
2. Pulse <1> para ajustar el movimiento pan. Pulse <2> para ajustar el movimiento tilt.
3. Pulse <+> o <-> para seleccionar la dirección de movimiento.

8. Limpieza y mantenimiento

Antes de iniciar cualquier actividad de limpieza o mantenimiento:

1. Desconecte el aparato de la red eléctrica.
2. Deje que el aparato se enfríe.

Limpieza

Utilice limpiacristales y un paño suave para limpiar la caja.

Asegúrese siempre de que todas las partes están secas antes de volver a enchufar el aparato a la red eléctrica.

La frecuencia de la limpieza depende del ambiente, en que se utilice el aparato (p.ej. humo, el uso de máquinas de humo, polvo, etc.)

No sumerja el aparato en un líquido.

Mantenimiento

Apriete bien las tuercas y los tornillos y verifique que no hay señales de oxidación.

No modifique la caja, los soportes y las ópticas p.ej. no taladre agujeros adicionales en un soporte o no modifique las conexiones, etc.

Las partes móviles no pueden mostrar ningún rastro de desgaste y deben estar bien equilibradas.

No dañe los cables de alimentación. Contacte con un técnico especializado para instalar el aparato. El mantenimiento debe ser realizado por un técnico cualificado.

El usuario no habrá de efectuar el mantenimiento de ninguna pieza salvo la lámpara. Contacte con su distribuidor si necesita piezas de recambio.

Reemplazar el fusible

1. Desconecte el aparato de la red eléctrica.
2. Deje que el aparato se enfríe.
3. Quite el portafusibles.
4. Reemplace el fusible fundido por uno del mismo tipo.
5. Vuelva a poner el portafusibles en su lugar y conecte el aparato a la red eléctrica.

9. Especificaciones

alimentación	100-240 V~, 50/60 Hz
consumo	máx. 40 W, pf 0.57
LED	1 x LED blanco de 60 W
dimensiones	215 x 205 x 290 mm
peso	3.2 kg
fusible.....	F1A

Utilice este aparato sólo con los accesorios originales. Velleman NV no será responsable de daños ni lesiones causados por un uso (indebido) de este aparato. Para más información sobre este producto y la versión más reciente de este manual del usuario, visite nuestra página www.hqpower.eu. Se pueden modificar las especificaciones y el contenido de este manual sin previo aviso.

© DERECHOS DE AUTOR

Velleman NV dispone de los derechos de autor para este manual del usuario. Todos los derechos mundiales reservados. Está estrictamente prohibido reproducir, traducir, copiar, editar y guardar este manual del usuario o partes de ello sin el consentimiento previo por escrito del propietario del copyright.

BEDIENUNGSANLEITUNG

MINI SNIPER - 60 W LED "MOVING HEAD"-SCHEINWERFER

1. Einführung



An alle Einwohner der Europäischen Union
Wichtige Umweltinformationen über dieses Produkt

Dieses Symbol auf dem Produkt oder der Verpackung zeigt an, dass die Entsorgung dieses Produktes nach seinem Lebenszyklus der Umwelt Schaden zufügen kann. Entsorgen Sie die Einheit (oder verwendeten Batterien) nicht als unsortierter Hausmüll; die Einheit oder verwendeten Batterien müssen von einer spezialisierten Firma zwecks Recycling entsorgt werden. Diese Einheit muss an den Händler oder ein örtliches Recycling-Unternehmen retourniert werden. Respektieren Sie die örtlichen Umweltvorschriften.

Falls Zweifel bestehen, wenden Sie sich für Entsorgungsrichtlinien an Ihre örtliche Behörde.

Vielen Dank, dass Sie sich für HQPower™ entschieden haben! Lesen Sie diese Bedienungsanleitung vor Inbetriebnahme sorgfältig durch. Überprüfen Sie, ob Transportschäden vorliegen. Sollte dies der Fall sein, verwenden Sie das Gerät nicht und wenden Sie sich an Ihren Händler.

2. Sicherheitshinweise



Lesen und begreifen Sie diese Bedienungsanleitung und die Sicherheitshinweise vor Inbetriebnahme.



Eignet sich nur für die Anwendung im Innenbereich.



Eignet sich nicht zur Raumbelichtung.

Dieses Gerät kann von Kindern ab 8 Jahren und darüber und von Personen mit verringerten physischen, sensorischen oder mentalen Fähigkeiten oder Mangel an Erfahrung und Wissen benutzt werden, wenn sie beaufsichtigt oder bezüglich des sicheren Gebrauchs des Gerätes unterwiesen wurden und die daraus resultierenden Gefahren verstanden haben. Kinder dürfen nicht mit dem Gerät spielen. Beachten Sie, dass Kinder das Gerät nicht reinigen oder bedienen.

Betreiben Sie das Gerät ausschließlich an einen geerdeten Stromkreis, um das Risiko eines Stromschlags zu vermeiden

Trennen Sie das Gerät bei Nichtbenutzung und vor jeder Reinigung vom Netz. Fassen Sie dazu den Netzstecker an der Grifffläche an und ziehen Sie nie an der Netzleitung.

Ist das Netzkabel beschädigt, so muss es durch den Hersteller oder seinen Kundendienst ausgetauscht werden.

Verlegen Sie alle Kabel so, dass nicht darauf getreten werden kann und, dass diese nicht eingeklemmt werden. Stellen Sie keine Gegenstände auf Stromkabeln ab. Achten Sie besonders auf die Verbindungsstellen zwischen Kabeln und dem Gerät.

Das Gerät sollte von entflammaren Materialien entfernt sein.

Installieren Sie das Gerät nicht auf einer entflammaren Oberfläche (Linoleum, Teppich, Holz, Papier, Karton, Kunststoff usw.).

Stellen Sie das Gerät nicht in der Nähe von Hitzequellen auf wie z.B. Radiatoren, Heizkörpern, Öfen oder anderen Geräten, die Hitze erzeugen (auch Verstärkern).

Öffnen Sie niemals das Gehäuse. Es gibt keine zu wartenden Teile. Betreiben Sie niemals das Gerät ohne das Gehäuse.

Betreiben Sie niemals ein beschädigtes Gerät. Betreiben Sie niemals das Gerät, wenn das Netzkabel beschädigt ist.

Installieren Sie das Gerät immer an einem sicheren, stabilen Ort. Stellen Sie das Gerät immer an einem gut belüfteten Ort auf. Lassen Sie 15 cm Abstand zwischen dem Gerät und der Wand.

Alle Wartungsarbeiten dürfen ausschließlich von qualifizierten Fachkräften durchgeführt werden.

Verwenden Sie das Gerät nicht wenn die Schutzkappe gebrochen oder gesprungen ist. Trennen Sie das Gerät sofort vom Netz. Das Schutzglas ist nicht austauschbar.

Bewahren Sie diese Bedienungsanleitung für künftige Einsichtnahme auf.

3. Allgemeine Richtlinien

Siehe Velleman® Service- und Qualitätsgarantie am Ende dieser Bedienungsanleitung.

Nehmen Sie das Gerät erst in Betrieb, nachdem Sie sich mit seinen Funktionen vertraut gemacht haben. Verwenden Sie das Gerät nur für Anwendungen beschrieben in dieser Bedienungsanleitung. Bei falscher Anwendung dieses Gerätes erlischt der Garantieanspruch.

Eigenmächtige Veränderungen sind aus Sicherheitsgründen verboten. Bei Schäden verursacht durch eigenmächtige Änderungen erlischt der Garantieanspruch.

Verwenden Sie das Gerät nur für Anwendungen beschrieben in dieser Bedienungsanleitung. Bei falscher Anwendung dieses Gerätes erlischt der Garantieanspruch.

Bei Schäden, die durch Nichtbeachtung der Bedienungsanleitung verursacht werden, erlischt der Garantieanspruch. Für daraus resultierende Folgeschäden übernimmt der Hersteller keine Haftung.

Weder Velleman nv noch die Händler können für außergewöhnliche, zufällige oder indirekte Schäden irgendwelcher Art (finanziell, physisch, usw.), die durch Besitz, Gebrauch oder Defekt verursacht werden, haftbar gemacht werden.

4. Installation

4.1 Allgemeine Richtlinien

Lassen Sie das Gerät von einem Fachmann und gemäß allen zutreffenden Normen installieren.

Installieren Sie das Gerät auf einer ebenen, feuer-, kratz-, wasser- und rutschfesten Oberflächen.



Die Konstruktion muss während einer Stunde eine Punktlast von maximal 10 x dem Gewicht des Gerätes tragen können, ohne dass Verformung verursacht wird.

Entfernen Sie alle entflammaren Materialien in einem Abstand von 1 m.

Montieren Sie das Gerät an einem Ort, wo niemand es berühren kann und wo wenige Leute vorbeigehen.

Installieren Sie das Gerät so, dass Sie das Stromkabel einfach erreichen können.

Stellen Sie das Gerät in einem gut gelüfteten Raum auf.

4.2 Überkopfmontage

Das Gerät muss immer mit einer zweiten Befestigung (z.B. Sicherheitsfangseil) gesichert werden.

Stehen Sie während der Montage, Entfernung oder Wartung nie direkt unter dem Gerät. Lassen Sie das Gerät jährlich und vor der Inbetriebnahme von einem Fachmann prüfen.



Eine gründliche praktische Erfahrung ist für die Installation des Gerätes notwendig: Sie müssen die max. Belastung der Tragkonstruktion berechnen können, wissen welches Konstruktionsmaterial Sie verwenden dürfen. Außerdem müssen Sie das verwendete Material und das Gerät regelmäßig nachsehen lassen. Montieren Sie das Gerät nie selber wenn Sie damit keine Erfahrung haben. Eine schlechte Montage kann Verletzungen verursachen.

Für Truss-Montage, verwenden Sie die geeignete Klemme (nicht mitgeliefert) und stecken Sie einen M10-Bolzen durch die Mitte der (gefalteten) Halterung.

4.3 Zweite Aufhängevorrichtung

Montagebügel

Die Aufhängung des Gerätes muss das Zehnfache des Eigengewichts tragen können, ohne dass dadurch eine dauerhafte Verformung entsteht und muss aus nicht-brennbarem Material (z.B. Stahl oder gleichwertigem Material) hergestellt sein.



Zubehör

Stellen Sie sicher, dass die austauschbaren Teile (z.B. Farbfilter und Torblenden) korrekt montiert sind und nicht aus dem Gehäuse fallen können.

Zweite Aufhängevorrichtung

Vergewissern Sie sich, dass die Leuchten über eine zweite Aufhängung verfügen, außer wenn diese für Bodenmontage bestimmt sind. Die zweite Aufhängung muss so angebracht sein, dass keine Teile des Geräts herunterfallen können, falls die Hauptaufhängung nachgibt. Die Aufhängevorrichtung muss 30-mal einem Fall von 30 cm widerstehen können, ohne zu brechen.

4.4 Anschluss

Der elektrische Anschluss darf nur von einer Fachkraft durchgeführt werden.



Stecken Sie den Stecker in die Steckdose. Beachten Sie, dass alle Geräte über eine geerdete Steckdose und nicht über einen Regelwiderstand oder Dimmkreis versorgt werden, Schließen Sie das Gerät nicht an einen Dimmer an.

Die Installation muss vor Inbetriebnahme von einem Experten genehmigt werden.

DMX512-Anschluss

Wenn nötig, so verbinden Sie ein XLR-Kabel mit dem XLR-Ausgang der Steuerung (nicht mitgeliefert) und die andere Seite mit dem XLR-Eingang [4] des Gerätes. Sie können verschiedene Geräte in Serie schalten. Verwenden Sie ein zweipoliges abgeschirmtes Kabel mit XLR Ein- und Ausgangsanschlüssen.

Ein DMX-Abschlusswiderstand ist empfehlenswert für Installationen, bei denen das DMX-Kabel lang ist oder in einer Umgebung mit vielem elektrischem Rauschen (z.B. Discos). Der Abschlusswiderstand verhindert die Korruption des digitalen Kontrollsignals durch elektrische Störungen. Der DMX-Abschlusswiderstand ist nur eine XLR-Buchse mit einem 120 Ω Widerstand zwischen 2 und 3, die den XLR-Ausgang des letzten Geräts in der Kette angeschlossen wird.

5. Beschreibung

Siehe Abbildungen, Seite 2 dieser Bedienungsanleitung.

1	IR-Auge
2	Mikrofon

3	Display + Menütasten
----------	----------------------

6. Anwendung

6.1 Bedienfeld

Bedienen Sie die Funktionen des Bedienfelds mit den vier Tasten unten im Display.

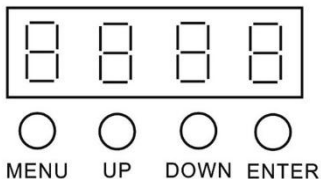

Taste	Funktion
MENU	Um in das Menü zu gelangen, verlassen Sie die aktuelle Funktion ohne die Einstellung zu speichern, oder verlassen Sie das Menü.
oben	Um in einer Liste mit Funktionen oder Optionen nach oben zu scrollen oder einen Wert zu erhöhen.
DOWN	Um in einer Liste mit Funktionen oder Optionen nach unten zu scrollen oder einen Wert zu verringern.
ENTER	Um zu bestätigen und eine Option oder einen Wert zu speichern.

6.2 Menü

Modus	Programm	Beschreibung	
auto	Au-1	Automatisches Programm 1	
	Au-2	Automatisches Programm 2	
	Au-3	Automatisches Programm 3	
Musik	So-1	musikgesteuertes Programm 1	
	So-2	musikgesteuertes Programm 2	
	So-3	musikgesteuertes Programm 3	
Geschwindigkeit	SP1-SP9	einstellbare Geschwindigkeit	
sensitivity	Se1-Se9	einstellbare Empfindlichkeit des Mikrofons	
silent scene	OFF	öffnen bei Musik mit dem musikgesteuerten Programm	
	ON	schließen bei Musik mit dem musikgesteuerten Programm	
InFr	ON	IR-Empfang einschalten	
	OFF	IR-Empfang ausschalten	
addr	4CH	4-Kanal DMX-Modus	d001-d512
	11CH	11-Kanal DMX-Modus	d001-d512
slave	slav	Slave-Modus	
Farbe	C1	weiß	
	C2	rot	
	C3	amber	
	C4	gelb	
	C5	grün	
	C6	blau	
	C7	himmelblau	
	C8	purpur	
Farbe	C9	weiß + rot	
	C10	rot + amber	
	C11	amber + gelb	
	C12	gelb + grün	
	C13	grün + blau	
	C14	blau + himmelblau	
	C15	himmelblau + purpur	
Display	dISP	normales Display	
	dSiP	umgekehrtes Display	

6.3 Stand-Alone-Modus

Das Gerät startet im Stand-Alone-Modus, nachdem Sie es mit dem Netz verbunden haben. In diesem Modus können Sie das Gerät ohne Controller verwenden.

Stecken Sie den Stecker in die Steckdose, um das Gerät einzuschalten. Drücken Sie MENU, um in das Menü zu wechseln. Wählen Sie den automatischen und bestätigen Sie.

6.4 Master/Slave-Modus



Im Master/Slave-Modus können Sie verschiedene Gerät mit einem einzigen Master-Gerät in Serie verbinden. Alle Slave-Geräte funktionieren dann synchron mit dem Mastergerät. Konfigurieren Sie alle Slave-Geräte bevor Sie das Master-Gerät an die Kette anschließen. Verbinden Sie max. 18 Slave-Geräte mit einem Master-Gerät.

Slave-Geräte

Verbinden Sie den DMX-Eingang des Slave-Gerätes mit dem DMX-Ausgang des vorigen Gerätes der Kette. Verbinden Sie das Slave-Gerät mit dem Netz, um es einzuschalten. Wiederholen Sie diese Schritte für alle Slave-Geräte.

Master-Gerät

Verbinden Sie das Master-Gerät mit dem Netz, um es einzuschalten. Drücken Sie MENU, um in das Menü zu wechseln. Wählen Sie einen der Betriebsmodi aus. Verbinden Sie das Master-Gerät als erste Einheit der Kette, indem Sie den DMX-Ausgang des Master-Gerätes mit dem DMX-Eingang des ersten Slave-Gerätes verbinden.

6.5 DMX-Modus

Im DMX-Modus können Sie das Gerät mit einem DMX-Controller steuern.

Alle DMX-gesteuerten Geräte brauchen eine digitale Startadresse, sodass das richtige Gerät auf die Signale reagieren kann. Diese digitale Startadresse ist die Kanalnummer, von der das Gerät die Befehle der DMX-Steuerung empfängt und ausführt. Sie können dieselbe Startadresse für eine ganze Gruppe von Geräten verwenden oder eine separate Startadresse für jedes Gerät eingeben.

Wenn alle Geräte dieselbe Startadresse haben, werden sie auf einem spezifischen Kanal das Steuersignal empfangen. Mit anderen Worten, wenn Sie die Einstellungen von einem Kanal ändern, werden alle Geräte zur gleichen Zeit beeinflusst. Wenn Sie verschiedene Adressen einstellen, wird jedes Gerät auf einem anderen Kanal Signale empfangen. Wenn Sie die Einstellungen ändern, wird nur das besagte Gerät beeinflusst.

Den DMX-Modus einstellen:

1. Drücken Sie MENU und wählen Sie den DMX-Modus aus.
2. Wählen Sie die DMX-Startadresse aus und bestätigen Sie.

Startadressen

Verwenden Sie nachfolgende Liste, um die richtige Adresse zu bestimmen. Die Liste zeigt die Einstellungen für 1 bis 3 an. Tun Sie dasselbe für die anderen Einheiten. Beispiel:

Kanal-Modus				höchste Startadresse	
11	Startadresse	1	12 (1 + 11)	23 (22 + 11)	502
	Kanal	1 - 11	12 - 22	23 - 33	

DMX-Werte pro Kanal

Siehe Abbildungen, Seite 3 dieser Bedienungsanleitung.

7. IR-Fernbedienung

7.1 Die Batterie installieren



Durchbohren Sie nie die Batterien und werfen Sie diese nicht ins Feuer (Explosionsgefahr). Laden Sie keine nicht-wiederaufladbare Batterien (Alkaline). Entsorgen Sie die Batterien gemäß den örtlichen Vorschriften. Halten Sie die Batterien von Kindern fern.

Entfernen Sie die Batterie aus der Fernbedienung wenn Sie das Gerät für eine längere Zeit nicht verwenden.

1. Öffnen Sie das Batteriefach und legen Sie die Batterien polungsrichtig ein.
2. Schließen Sie das Batteriefach.

7.2 Funktionen

BLACK OUT

Drücken Sie diese Taste, um den aktuellen Modus auszuschalten. Drücken Sie wieder, um zurückzukehren.

AUTO

Drücken Sie diese Taste, um die automatischen Programme zu starten.

1. Drücken Sie <AUTO>.
2. Drücken Sie auf <+> oder <->, um zwischen den verschiedenen Programmen zu schalten.

TÖNE

Drücken Sie diese Taste, um die musikgesteuerten Programme zu starten.

1. Drücken Sie <SOUND>.
2. Drücken Sie auf <+> oder <->, um zwischen den verschiedenen Programmen zu schalten.

STROBE

Drücken Sie diese Taste, um das Stroboskop einzuschalten. Drücken Sie wieder, um das Stroboskop auszuschalten.

1. Drücken Sie <STROBE>.
2. Drücken Sie auf <+> oder <->, um die Stroboskop-Geschwindigkeit einzustellen.
3. Drücken Sie <STROBE>, um das Stroboskop auszuschalten.

SPEED

Drücken Sie diese Taste, um die Geschwindigkeit der automatischen musikgesteuert Programme einzustellen.

1. Drücken Sie <SPEED>.
2. Drücken Sie auf <+> oder <->, um das Programm auszuwählen.

SENSITIVITY

Drücken Sie diese Taste, um die Empfindlichkeit des Mikrofons einzustellen.

1. Drücken Sie <SENSITIVITY>.
2. Drücken Sie auf <+> oder <->, um die Empfindlichkeit des Mikrofons einzustellen.

DMX/%

Drücken Sie diese Taste, um den DMX-Modus ein- bzw. auszuschalten.

MANUELL

Drücken Sie diese Taste, um den manuellen Modus ein- bzw. auszuschalten.

1. Drücken Sie <MANUAL>.
2. Drücken Sie auf <R>, <G>, , <W>, <A> oder <P>, um die Farbe zu wählen.

UNIT

1. Drücken Sie auf <UNIT>.
2. Drücken Sie <1>, um die Schwenkbewegung einzustellen. Drücken Sie <2>, um die Neigbewegung einzustellen.
3. Drücken Sie <+> oder <->, um die Richtung der Bewegung auszuwählen.

8. Reinigung und Wartung

Vor dem Reinigen oder Warten:

1. Trennen Sie das Gerät vom Netz.
2. Lassen Sie das Gerät abkühlen.

Reinigung

Verwenden Sie einen Glasreiniger und ein sanftes Tuch, um das Gehäuse zu reinigen.

Beachten Sie, dass alle Teile trocken sind, bevor Sie das Gerät wieder mit dem Netz verbinden.

Die Häufigkeit der Reinigung hängt von der Umgebung ab, in der das Gerät betrieben wird (z.B. Rauch, Einsatz von Nebelmaschine, Staub usw.)

Tauchen Sie das Gerät nie in eine Flüssigkeit ein.

Wartung

Alle verwendeten Schrauben müssen fest angespannt werden und dürfen keine Rostspuren zeigen.

Das Gehäuse, die Linsen, die Montagebügel und der Montageort (z.B. Decke oder Gebinde) dürfen nicht angepasst werden, z.B. bohren Sie keine zusätzlichen Löcher in Montagebügeln, verändern Sie die Anschlüsse nicht usw.

Mechanisch bewegende Teile dürfen keine Spuren von Abnutzung aufweisen.

Sorgen Sie dafür, dass die Netzkabel nicht beschädigt sind. Lassen Sie das Gerät von einer Fachkraft warten.

Außer der Lampe gibt es keine zu wartenden Teile.
Bestellen Sie eventuelle Ersatzteile bei Ihrem Fachhändler.

Die Sicherung ersetzen

1. Trennen Sie das Gerät vom Netz.
2. Lassen Sie das Gerät abkühlen.
3. Entfernen Sie den Sicherungshalter.
4. Ersetzen Sie die defekte Sicherung durch einen des gleichen Typs.
5. Bringen Sie den Sicherungshalter wieder in das Gehäuse ein und verbinden Sie das Gerät wieder mit dem Netz.

9. Technische Daten

Stromversorgung	100-240 V~, 50/60 Hz
Stromverbrauch	max. 40 W, pf 0.57
LED	1 x 60 W weiße LED
Abmessungen	215 x 205 x 290 mm
Gewicht.....	3.2 kg
Sicherung.....	F1A

Verwenden Sie dieses Gerät nur mit originellen Zubehörteilen. Velleman NV übernimmt keine Haftung für Schaden oder Verletzungen bei (falscher) Anwendung dieses Gerätes. Für mehr Informationen zu diesem Produkt und die neueste Version dieser Bedienungsanleitung, siehe www.hqpower.eu. Alle Änderungen ohne vorherige Ankündigung vorbehalten.

© URHEBERRECHT

Velleman NV besitzt das Urheberrecht für diese Bedienungsanleitung. Alle weltweiten Rechte vorbehalten. Ohne vorherige schriftliche Genehmigung des Urhebers ist es nicht gestattet, diese Bedienungsanleitung ganz oder in Teilen zu reproduzieren, zu kopieren, zu übersetzen, zu bearbeiten oder zu speichern.

INSTRUKCJA OBSŁUGI

MINI SNIPER - RUCHOMA GŁOWICA LED 60 W

1. Wstęp



Przeznaczona dla mieszkańców Unii Europejskiej.

Ważne informacje dotyczące środowiska.

Niniejszy symbol umieszczony na urządzeniu bądź opakowaniu wskazuje, że utylizacja produktu może być szkodliwa dla środowiska. Nie należy wyrzucać urządzenia (lub baterii) do zbiorczego pojemnika na odpady komunalne, należy je przekazać specjalistycznej firmie zajmującej się recyklingiem. Niniejsze urządzenie należy zwrócić dystrybutorowi lub lokalnej firmie świadczącej usługi recyklingu. Przestrzegaj lokalnych zasad dotyczących środowiska

W razie wątpliwości należy skontaktować się z lokalnym organem odpowiedzialnym za utylizację odpadów.

Dziękujemy za wybór produktu HQPower™! Prosimy o dokładne zapoznanie się z instrukcją obsługi przed użyciem urządzenia. Nie montować ani nie używać urządzenia, jeśli zostało uszkodzone podczas transportu - należy skontaktować się ze sprzedawcą.

2. Wskazówki bezpieczeństwa



Przed zastosowaniem urządzenia należy zapoznać się z niniejszą instrukcją oraz symbolami bezpieczeństwa.



Wyłącznie do użytku wewnątrz pomieszczeń.



Niniejsze urządzenie nie nadaje się do oświetlenia pomieszczeń domowych.

Z niniejszego urządzenia mogą korzystać dzieci powyżej 8 roku życia i osoby o ograniczonych zdolnościach fizycznych, zmysłowych bądź umysłowych, jak również osoby nieposiadające doświadczenia lub znajomości urządzenia, jeśli znajdują się one pod nadzorem innych osób lub jeśli zostały pouczone na temat bezpiecznego sposobu użycia urządzenia oraz zdają sobie sprawę ze związanych z nim zagrożeń. Dzieci nie powinny bawić się urządzeniem. Prace związane z czyszczeniem i konserwacją nie mogą być wykonywane przez dzieci pozostawione bez nadzoru.

Urządzenie należy każdorazowo podłączać do uziemionego obwodu, aby uniknąć ryzyka śmiertelnego porażenia prądem elektrycznym.

Jeżeli urządzenie nie jest użytkowane, a także podczas serwisowania i konserwacji, należy odłączać zasilanie sieciowe. Przewód zasilający należy trzymać wyłącznie za wtyczkę.

Jeśli zewnętrzny, giętki kabel lub przewód urządzenia jest uszkodzony, należy go zastąpić specjalnym przewodem, lub przewodem udostępnianym wyłącznie przez producenta lub jego agenta serwisowego.

Wszystkie przewody i kable należy poprowadzić tak, aby uniknąć ich zdeptania lub przytrzaśnięcia innymi przedmiotami. Szczególną uwagę należy zwrócić na miejsce, w którym wychodzą z urządzenia.

Przed włączeniem urządzenia należy usunąć wszystkie znajdujące się w pobliżu łatwopalne materiały.

Nie montować urządzenia na łatwopalnej powierzchni (linoleum, wykładzina, drewno, papier, tektura, plastik, itp.).

Urządzenie należy chronić przed źródłami ciepła, takimi jak grzejniki, nawiewy ciepłego powietrza, piece lub inne urządzenia (np. wzmacniacze), które wytwarzają ciepło.

Pod żadnym pozorem nie zdejmować pokrywy. W urządzeniu nie ma części, które mogą być serwisowane przez użytkownika. Nie używać urządzenia, gdy pokrywa jest usunięta.

Nie używać urządzenia uszkodzonego w widoczny sposób. Nie podejmować próby użytkowania urządzenia, jeśli przewód zasilający jest postrzępiony lub pęknięty.

W każdym przypadku urządzenie należy montować w bezpieczny i stabilny sposób. Urządzenie należy montować w obszarach o odpowiedniej wentylacji. Pozostawić odstęp ok. 15 cm między urządzeniem a ścianą.

Urządzenie może być serwisowane wyłącznie przez wykwalifikowany personel serwisowy.

Nie stosować oprawy oświetleniowej z popękaną lub połamaną osłoną ochronną. Natychmiast odłączyć zasilanie elektryczne. Osłona ochronna nie może być wymieniana.

Zachować niniejszą instrukcję na przyszłość.

3. Informacje ogólne

Proszę zapoznać się z informacjami w części Usługi i gwarancja jakości Velleman® na końcu niniejszej instrukcji.

Przed rozpoczęciem pracy z urządzeniem należy zapoznać się z jego funkcjami. Stosować urządzenie wyłącznie zgodnie z przeznaczeniem. Używanie urządzenia w niedozwolony sposób spowoduje unieważnienie gwarancji.

Wszelkie modyfikacje urządzenia są zabronione ze względów bezpieczeństwa. Gwarancja nie obejmuje uszkodzeń spowodowanych przez zmiany wprowadzone przez użytkownika.

Stosować urządzenie wyłącznie zgodnie z przeznaczeniem. Używanie urządzenia w niedozwolony sposób spowoduje unieważnienie gwarancji.

Gwarancja nie obejmuje uszkodzeń spowodowanych nieprzestrzeganiem niniejszej instrukcji, a sprzedawca nie ponosi odpowiedzialności za wyniki uszkodzenia lub problemy.

Firma Velleman ani jej dystrybutorzy nie ponoszą odpowiedzialności za jakiegokolwiek szkody (nadzwyczajne, przypadkowe lub pośrednie) dowolnej natury (finansowe, fizyczne...), wynikające z posiadania, użytkowania lub awarii niniejszego produktu.

4. Montaż

4.1 Informacje ogólne

Urządzenie powinna zamontować wykwalifikowana osoba, zgodnie z odnośnymi normami.

Zamontować urządzenie na równej, ogniotrwałej, odpornej na zadrapania i działanie wody oraz antypoślizgowej powierzchni.

Konstrukcja nośna musi utrzymać przez godzinę bez odkształcania obciążenie 10 razy większe niż ciężar urządzenia.



Należy upewnić się, że w promieniu 1 m od urządzenia nie znajduje się materiał łatwopalny.

Należy zamontować urządzenie w mało uczęszczanym miejscu, oraz w taki sposób, aby było niedostępne dla nieupoważnionych użytkowników.

Zamontować urządzenie w miejscu, w którym kabel zasilania jest łatwo dostępny.

Zamontować urządzenie w dobrze wentylowanym miejscu.

4.2 Montaż na wysokości

W przypadku zawieszenia, urządzenie musi być zawsze zabezpieczone dodatkowym elementem, np. liną bezpieczeństwa.

Podczas montażu, zdejmowania lub serwisowania nigdy nie stawać bezpośrednio pod urządzeniem. Raz do roku oraz przed przekazaniem do serwisu urządzenie powinien sprawdzić wykwalifikowany technik.



Montaż na wysokości wymaga doświadczenia: konieczne jest obliczenie wartości granicznych obciążenia oraz wybór materiału do montażu. Należy regularnie kontrolować materiał i urządzenie. Nie podejmować próby samodzielnego montażu urządzenia w przypadku braku powyższych kwalifikacji, gdyż nieprawidłowy montaż może spowodować obrażenia ciała.

Przy montażu na kratownicy należy stosować odpowiednie zaciski (brak w zestawie) i zamocować śrubę M10 do środka (zagiętego) wspornika.

4.3 Pomocniczy element zabezpieczający

Wieszak

Jeśli zestaw obejmuje wieszak, części nośne wieszaka powinny przenosić ciężar dziesięć (10) razy większy niż oprawa, nie powodując trwałego odkształcenia. Ponadto powinny być wykonane z niepalnych materiałów, np. stali lub analogicznego materiału.



Akcesoria

Konstrukcja oprawy powinna uniemożliwiać wypadanie wymiennego wyposażenia, np. kolorowych ramek i drzwiczek, o ile jest ono prawidłowo zamocowane.

Pomocniczy element zabezpieczający

Oprawa powinna być wyposażona w pomocniczy element zabezpieczający, za wyjątkiem opraw przeznaczonych do montażu podłogowego lub wersji przenośnych. Pomocniczy element zabezpieczający należy zaprojektować i zamontować tak, aby żadna część urządzenia nie spadła, jeżeli zawiedzie podstawowy element zabezpieczający. Pomocniczy element zabezpieczający musi wytrzymać 30-krotny zrzut pionowy z wys. 30 cm.

4.4 Podłączanie

Połączenia przewodów elektrycznych powinny być wykonane przez wykwalifikowanego elektryka.



Podłączyć wtyczkę zasilającą urządzenia do zasilania sieciowego. Wszystkie urządzenia muszą być zasilane bezpośrednio z uziemionego zasilacza sieciowego. Nie podłączać do ściemniacza.

Przed rozpoczęciem użytkowania urządzenia instalacja musi zostać zatwierdzona przez eksperta.

Złącze DMX-512

Jeśli ma to w danym przypadku zastosowanie, podłączyć kabel XLR do wyjścia żeńskiego XLR sterownika (brak w zestawie), a drugi koniec kabla do wejścia męskiego XLR urządzenia. Urządzenia mogą być połączone ze sobą za pomocą łącza szeregowego. Jako łącza należy używać kabla dwurdzeniowego ekranowanego z wtyczkami wejściową i wyjściową XLR.

Do instalacji wymagających zastosowania przewodu DMX na długich odcinkach lub instalacji w miejscach, w których występują szumy elektryczne (np. w dyskotekach), zaleca się używanie terminatora DMX. Terminator zapobiega przekłamaniu cyfrowego sygnału sterującego wywołanemu szumem elektrycznym. Terminator DMX jest zwykłą wtyczką XLR z opornikiem 120 Ω zainstalowanym między pinami 2 i 3, którą podłącza się do gniazda wyjściowego XLR ostatniego urządzenia w szeregu.

5. Przegląd

Patrz rysunki na stronie 2 niniejszej instrukcji.

1	czujnik IR
2	mikrofon

3	wyświetlacz + przyciski menu
----------	------------------------------

6. Obsługa

6.1 Panel sterowania

Funkcje panelu sterowania są dostępne przy użyciu czterech przycisków umieszczonych pod wyświetlaczem.

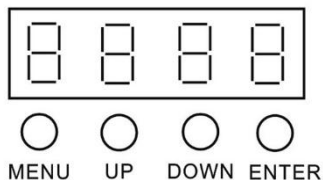

przycisk	funkcja
MENU	uzyskiwanie dostępu do menu, wyjście z aktualnie używanej funkcji lub wyjście z menu
UP	przewijanie w górę listy funkcji lub opcji, zwiększanie wartości
DOWN	przewijanie w dół listy funkcji lub opcji, zmniejszanie wartości
ENTER	zatwierdzanie i zapisywanie wybranej opcji lub wartości

6.2 Menu

tryb	program	opis	
auto	Au-1	program automatyczny 1	
	Au-2	program automatyczny 2	
	Au-3	program automatyczny 3	
sound	So-1	program sterowany dźwiękiem 1	
	So-2	program sterowany dźwiękiem 2	
	So-3	program sterowany dźwiękiem 3	
speed	SP1-SP9	regulowana wartość prędkości	
sensitivity	Se1-Se9	regulowana wartość mikrofonu	
silent scene	OFF	włączanie muzyki przez program sterowany dźwiękiem	
	ON	wyłączanie muzyki przez program sterowany dźwiękiem	
InFr	ON	aktywuje odbiór sygnału z pilota IR	
	OFF	dezaktywuje odbiór sygnału z pilota IR	
Addr	4CH	tryb 4-kanałowy DMX	d001-d512
	11CH	tryb 11-kanałowy DMX	d001-d512
slave	slav	tryb slave	
colour	C1	biały	
	C2	czerwony	
	C3	pomarańczowy	
	C4	żółty	
	C5	zielony	
	C6	niebieski	
	C7	jasnoniebieski	
	C8	fioletowy	
colour	C9	biały + czerwony	
	C10	czerwony + pomarańczowy	
	C11	pomarańczowy + żółty	
	C12	żółty + zielony	
	C13	zielony + niebieski	
	C14	niebieski + jasnoniebieski	
	C15	jasnoniebieski + fioletowy	
wyświetlacz	dISP	normalny wyświetlacz	
	dSiP	odwrócony wyświetlacz	

6.3 Tryb Stand-Alone

Po podłączeniu do sieci urządzenie zaczyna pracować w trybie Stand-Alone. Tryb ten pozwala na użytkowanie urządzenia bez sterownika.

Aby włączyć urządzenie, należy je podłączyć do zasilania sieciowego. Wcisnąć MENU, aby przejść do menu. Wybrać tryb automatyczny i potwierdzić.

6.4 Tryb Master/Slave



Tryb Master/Slave umożliwia łańcuchowe podłączenie kilku urządzeń do pojedynczego urządzenia Master. Wszystkie urządzenia Slave będą pracować synchronicznie z urządzeniem Master. Przed podłączeniem urządzenia Master do układu łańcuchowego należy skonfigurować wszystkie urządzenia Slave. Maksymalna liczba urządzeń Slave, które można podłączyć do urządzenia Master wynosi 18.

Urządzenia Slave

Podłączyć wejście DMX urządzenia Slave do wyjścia DMX urządzenia poprzedzającego w łańcuchu. Aby włączyć urządzenie Slave, należy je podłączyć do zasilania sieciowego. Powtórzyć powyższe kroki dla wszystkich urządzeń Slave.

Urządzenie Master

Aby włączyć urządzenie Master, należy je podłączyć do zasilania sieciowego. Naciśnąć MENU, aby przejść do menu. Ustawić urządzenie Master na jeden z trybów roboczych. Podłączyć urządzenie Master jako pierwsze w łańcuchu, łącząc wejście DMX urządzenia Slave z wyjściem DMX urządzenia Master.

6.5 Tryb DMX

Tryb DMX pozwala na sterowanie urządzeniem za pośrednictwem uniwersalnego sterownika DMX.

Wszystkie urządzenia sterowane przez DMX wymagają cyfrowego adresu startowego, aby na sygnały odpowiadało właściwe urządzenie. Cyfrowy adres startowy to numer kanału, za którego pośrednictwem urządzenie „słucha” sterownika DMX. Jeden adres startowy może być stosowany dla całej grupy urządzeń lub można ustawić oddzielny adres dla każdego urządzenia.

Jeżeli wszystkie urządzenia posiadają ten sam adres, wówczas wszystkie jednostki będą „słuchać” sygnałów sterowania za pośrednictwem jednego określonego kanału. Zmiana ustawień jednego kanału będzie miała wpływ jednocześnie na wszystkie urządzenia. W przypadku ustawienia indywidualnych adresów, każde urządzenie będzie „słuchać” oddzielnego kanału. Zmiana ustawień jednego kanału będzie zatem wpływać tylko na odnośne urządzenie.

Konfiguracja urządzenia do współpracy ze sterownikiem DMX:

1. Naciśnąć przycisk MENU i wybrać tryb DMX.
2. Wybrać adres startowy DMX i zatwierdzić.

Adresy startowe

Do określenia prawidłowego adresu użyć poniższej tabeli. Tabela pokazuje ustawienia dla urządzeń od 1 do 3. Zastosować tę samą zasadę w odniesieniu do pozostałych urządzeń. Przykład:

tryb kanału		1 urządzenie	2 urządzenie	3 urządzenie	najwyższy adres startowy
11	adres startowy	1	12 (1 + 11)	23 (22 + 11)	502
	kanał	1 - 11	12 - 22	23 - 33	

Wartości kanałów DMX

Patrz rysunki na stronie 3 niniejszej instrukcji.

7. Pilot zdalnego sterowania IR

7.1 Instalacja baterii



Nie przebijaj ani nie wrzucać baterii do ognia, ponieważ mogą eksplodować. Nie ładować baterii, które nie są akumulatorami (alkaliczne). Usuwać baterie zgodnie z lokalnymi przepisami. Baterie należy chronić przed dziećmi.

Jeśli pilot zdalnego sterowania nie będzie używany przez dłuższy czas, należy wyjąć baterie.

1. Otworzyć gniazdo baterii i włożyć baterie, zgodnie z oznaczeniem biegunowości.
2. Zamknąć gniazdo baterii.

7.2 Funkcje

BLACK OUT

Nacisnąć ten przycisk, aby zaciemnić aktualnie aktywny tryb. Nacisnąć ponownie, aby powrócić.

AUTO

Umożliwia uruchomienie programów automatycznych

1. Nacisnąć <AUTO>.
2. Nacisnąć <+> lub <->, aby wybierać różne programy.

SOUND

Umożliwia uruchomienie programów sterowanych dźwiękiem.

1. Nacisnąć <SOUND>.
2. Nacisnąć <+> lub <->, aby wybierać różne programy.

STROBE

Nacisnąć ten przycisk, aby aktywować stroboskop. Nacisnąć ponownie, aby dezaktywować.

1. Nacisnąć <STROBE>.
2. Nacisnąć <+> lub <->, aby wyregulować prędkość stroboskopu.
3. Nacisnąć <STROBE>, aby wyłączyć stroboskop.

prędkość

Umożliwia regulację prędkości programów automatycznych.

1. Nacisnąć <SPEED>.
2. Nacisnąć <+> lub <->, aby wybrać program.

czułość

Umożliwia regulację czułości mikrofonu.

1. Nacisnąć <SENSITIVITY>.
2. Nacisnąć <+> lub <->, aby wyregulować czułość mikrofonu.

DMX/%

Umożliwia aktywację/dezaktywację trybu DMX.

MANUAL

Nacisnąć ten przycisk, aby aktywować/dezaktywować tryb ręczny.

1. Nacisnąć <MANUAL>.
2. Nacisnąć <R>, <G>, , <W>, <A> lub <P>, aby wybrać żądany kolor.

UNIT

1. Nacisnąć <UNIT>.
2. Nacisnąć <1>, aby wyregulować ruch w płaszczyźnie poziomej (pan), nacisnąć <2>, aby wyregulować ruch góra-dół (tilt).
3. Nacisnąć <+> lub <->, aby wybrać kierunek ruchu.

8. Czyszczenie i konserwacja

Przed rozpoczęciem jakichkolwiek prac związanych z czyszczeniem lub konserwacją:

1. Odłączyć przewód zasilający urządzenia od gniazdka.
2. Pozostawić urządzenie do schłodzenia.

Czyszczenie

Do wytarcia zewnętrznej obudowy użyć normalnego środka do czyszczenia szkła i miękkiej szmatki.

Przed ponownym podłączeniem urządzenia należy sprawdzić, czy wszystkie jego części są całkowicie suche.

Częstotliwość czyszczenia zależy od warunków środowiskowych, w których urządzenie jest eksploatowane (tj. dym, mgła, pył, rosa).

Nie zanurzać urządzenia w cieczach.

Konserwacja

Wszystkie śruby powinny być dokręcone i bez śladów korozji.

Obudowa, soczewki, wsporniki montażowe oraz miejsce instalacji (np. sufit, podwieszenie, belka kratowa) nie powinny być odkształcone, zmieniane lub poddawane modyfikacjom

Ruchome części mechaniczne nie mogą nosić śladów zużycia.

Kable zasilające nie mogą być narażone na uszkodzenia. Konserwację urządzenia powinien przeprowadzić wykwalifikowany technik.

W urządzeniu nie ma części podlegających konserwacji przez użytkownika, za wyjątkiem bezpiecznika i lampy.

W sprawie serwisowania i/lub części zamiennych należy zwrócić się do autoryzowanego sprzedawcy.

Wymiana bezpiecznika

1. Odłączyć przewód zasilający urządzenia od gniazdka.
2. Pozostawić urządzenie do schłodzenia.
3. Wyjąć oprawkę bezpiecznika.
4. Wymienić na taki sam bezpiecznik.
5. Umieścić oprawkę bezpiecznika z powrotem na miejscu i ponownie podłączyć zasilanie.

9. Specyfikacja techniczna

zasilanie	100-240 V~, 50/60 Hz
pobór mocy	maks. 40 W, pf 0.57
LED w urządzeniu	1 x biała dioda LED 60 W
wymiary	215 x 205 x 290 mm
waga	3,2 kg
bezpiecznik.....	F1A

Należy używać wyłącznie oryginalnych akcesoriów. Firma Velleman nv nie ponosi odpowiedzialności za uszkodzenia lub urazy wynikające z (niewłaściwego) korzystania z niniejszego urządzenia. Aby uzyskać więcej informacji dotyczących tego produktu i najnowsza wersja tej instrukcji, odwiedź naszą stronę internetową www.hqpower.eu. Informacje zawarte w niniejszej instrukcji obsługi mogą ulec zmianie bez wcześniejszego powiadomienia.

© INFORMACJA O PRAWACH AUTORSKICH

Właścicielem praw autorskich do niniejszej instrukcji jest firma Velleman nv. Wszelkie prawa są zastrzeżone na całym świecie. Żadna część niniejszej instrukcji nie może być kopiowana, powielana, tłumaczona ani przenoszona na jakikolwiek nośnik elektroniczny (lub w inny sposób) bez wcześniejszej pisemnej zgody właściciela praw autorskich.

MANUAL DO UTILIZADOR

MINI SNIPER - CABEÇA MÓVEL LED 60 W

1. Introdução



Aos cidadãos da União Europeia

Importantes informações sobre o meio ambiente no que respeita a este produto

Este símbolo no aparelho ou na embalagem indica que, enquanto desperdícios, poderão causar danos no meio ambiente. Não coloque a unidade (ou as pilhas) no depósito de lixo municipal; deve dirigir-se a uma empresa especializada em reciclagem. Devolva o aparelho ao seu distribuidor ou ao posto de reciclagem local. Respeite a legislação local relativa ao meio ambiente.

Em caso de dúvidas, contacte com as autoridades locais para os resíduos.

Agradecemos o facto de ter escolhido a HQPower™! Leia atentamente as instruções do manual antes de usar o aparelho. Caso o aparelho tenha sofrido algum dano durante o transporte não o instale e entre em contacto com o seu distribuidor.

2. Instruções de segurança



Leia e compreenda este manual, e toda a sinalética de segurança, antes de utilizar o aparelho.



Para usar apenas em espaços interiores.



Este aparelho não está indicado para a iluminação comum do espaço doméstico.

Este aparelho pode ser usado por crianças a partir dos 8 anos e pessoas com capacidades físicas, sensoriais ou mentais reduzidas, ou falta de experiência e conhecimentos, desde que supervisionadas ou instruídas relativamente a uma utilização segura e a todos os perigos que podem estar envolvidos. As crianças não devem brincar com o aparelho. A limpeza e manutenção não devem ser feitas por crianças sem a devida supervisão.

Ligue sempre o aparelho a um circuito com ligação terra a fim de evitar eletrocussão.

Desligue sempre o aparelho da tomada elétrica se este não vai ser utilizado ou antes de quaisquer operações de manutenção. Segure sempre na ficha para desligar o cabo da rede, nunca no próprio cabo.

Caso o cabo flexível exterior ou o cabo de alimentação estejam danificados, terão de ser substituídos por um cabo especial, disponível apenas junto do fabricante ou de um agente oficial.

Todos os cabos devem ser colocados de forma a que não possam ser pisados ou pressionados por objetos colocados sobre ou contra os mesmos. Preste especial atenção ao ponto em que estes saem para fora da unidade.

Retire todos os materiais inflamáveis da proximidade do aparelho antes de o ligar.

Não instale o dispositivo numa superfície inflamável (linóleo, tapetes, madeira, papel, papelão, plástico, etc.).

Proteja o dispositivo de fontes de calor, como radiadores, registadores de temperatura, fogões ou quaisquer outros aparelhos (incluindo amplificadores) que produzam calor.

Não remova a tampa sob quaisquer condições. Não existem peças no interior que possam ser reparada pelo utilizador. Nunca coloque o aparelho a funcionar se a tampa não estiver no devido lugar.

Não utilize um aparelho que esteja visivelmente danificado. Não tente colocar este dispositivo a funcionar se o cabo de alimentação estiver danificado.

Instale sempre o aparelho de uma forma segura e estável. Instale o aparelho num local onde exista ventilação adequada. Deixe uma distância de 15 cm entre o aparelho e a parede.

Este aparelho só deve ser reparado por pessoal devidamente qualificado.

Não utilize a lâmpada se a placa protetora estiver partida ou estalada. Desligue imediatamente da corrente elétrica. A placa de proteção não pode ser substituída.

Guarde este manual para posterior consulta.

3. Normas gerais

Consulte a Garantia de Serviço e Qualidade Velleman® na parte final deste manual do utilizador.

Familiarize-se com o funcionamento do aparelho antes de o utilizar. Utilize o aparelho apenas para as aplicações descritas neste manual. Utilizar o aparelho de uma forma não autorizada dará origem à anulação da garantia.

Por razões de segurança, estão proibidas quaisquer modificações do aparelho. Os danos causados por alterações feitas pelo utilizador não estão cobertos pela garantia.

Utilize o aparelho apenas para as aplicações descritas neste manual. Uma utilização incorreta anula a garantia completamente.

Danos causados pelo não cumprimento das normas de segurança referidas neste manual anulam a garantia e o seu distribuidor não será responsável por quaisquer danos ou outros problemas daí resultantes.

Nem Velleman NV nem os seus distribuidores podem ser responsabilizados por quaisquer danos (extraordinário, incidental ou indireto) - de qualquer natureza decorrentes (financeira, física...) a partir da posse, uso ou falha do produto.

4. Instalação

4.1 Normas gerais

O dispositivo deve instalado por uma pessoa qualificada, respeitando todas as normas aplicáveis.

Instale o dispositivo numa superfície uniforme, resistente ao fogo, resistente a riscos, à prova de água e não escorregadia.



A estrutura de transporte tem de ser capaz de suportar 10 vezes o peso do dispositivo durante 1 hora sem se deformar.

Certifique-se de que não existem materiais inflamáveis num raio de 1 m em torno do aparelho.

Instale o dispositivo num local que não seja de grande passagem e inacessível a pessoas não autorizadas.

Instale o aparelho num local em que possa facilmente aceder ao cabo de alimentação.

Instale o aparelho numa área bem ventilada.

4.2 Instalação Suspensa

Quando pendurado, o dispositivo deve sempre ser seguro por um acessório adicional, por exemplo, um cabo de segurança.

Evite estar debaixo do projector durante a montagem, limpeza, etc. Um técnico especializado deverá inspeccionar o aparelho antes de ser colocado em funcionamento. Depois, deverá ser inspeccionado uma vez por ano.



A montagem suspensa requer uma vasta experiência. deve saber conseguir calcular a carga máx. do suporte, conhecer os materiais necessários à instalação, etc. De vez em quando, deve ser feita uma verificação da estrutura e do próprio dispositivo por um técnico especializado. Não tente instalar o aparelho sozinho caso não tenha as qualificações necessárias pois isso poderá causar acidentes graves.

Para a montagem da treliça, usar um grampo adequado (não incl.) e coloque um parafuso M10 através do centro do suporte (dobrado).

4.3 Suspensão Secundária

Gancho

Sempre que é fornecido um gancho, as peças de suporte do gancho devem ser capazes de suportar dez (10) vezes o peso da luminária sem deformação permanente, e serão fabricadas a partir de materiais não combustíveis, tais como o aço ou equivalente.



acessórios

A luminária foi concebida de forma a que os acessórios amovíveis, por ex. molduras coloridas e outros, quando colocados corretamente, não possam cair/sair da luminária.

Suspensão Secundária

Uma suspensão secundária para a luminária terá de ser fornecida, excepto quando a luminária se destinar a ser montada no chão, ou caso se destine a uma utilização portátil. A suspensão secundária devem ser concebida e montada de tal forma que, em caso de falha da suspensão primária, nenhuma parte da luminária pode cair. A suspensão secundária deve suportar uma queda vertical de 30 centímetros por 30 vezes.

4.4 Ligação

Recorra a um electricista qualificado para fazer a ligação eléctrica.



Ligue o dispositivo à rede eléctrica através da ficha de alimentação. Todos os dispositivos devem ser alimentados diretamente através de um circuito comutado com ligação à terra. Não conecte a um regulador (dimmer).

A instalação deve ser verificada por um perito antes de o aparelho ser colocado em funcionamento.

Ligação DMX-512

Quando aplicável, ligue um cabo XLR a uma saída xLR fêmea do controlador (não incl.) e o outro lado à entrada XLR macho do aparelho. Podem ser ligados vários dispositivos em série. O cabo de ligação deverá ser um cabo de núcleo duplo, blindado, com conectores de entrada e saída XLR.

Recomenda-se um terminal DMX para instalações onde o cabo DMX precisa de percorrer uma longa distância ou está em um ambiente com ruído eléctrico (por exemplo, discotecas). O terminal impede a corrupção do sinal de controlo digital por ruído eléctrico. O terminal DMX é simplesmente um conector XLR com um resistor de 120 Ω entre os pinos 2 e 3, que é então ligado à tomada de saída XLR do último dispositivo da cadeia.

5. Descrição

Veja as imagens na página 2 deste manual.

1	olho IV (infravermelhos)
2	microfone

3	visor + botões de menu
----------	------------------------

6. Utilização

6.1 Painel de Controlo

Aceda às funções do painel de controlo através dos quatro botões por baixo do ecrã.

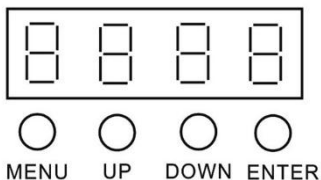

botão	função
MENU	para aceder ao menu, sair da função atual sem salvar a configuração, ou fechar o menu
UP	para se deslocar para cima na lista de funções e opções, ou para aumentar um valor
DOWN	para se deslocar para baixo na lista de funções e opções, ou diminuir um valor
ENTER	para confirmar e salvar a opção ou valor

6.2 Menu

modo	programa	descrição	
auto	Au-1	programa automático 1	
	Au-2	programa automático 2	
	Au-3	programa automático 3	
som	So-1	programa de som 1	
	So-2	programa de som 2	
	So-3	programa de som 3	
speed	SP1-SP9	velocidade regulável	
sensitivity	Se1-Se9	microfone regulável	
silent scene	OFF	aberto com música a partir de um programa de som	
	ON	fechado com música a partir de um programa de som	
InFr	ON	ativar a recepção remota por IV (infravermelhos)	
	OFF	desativar a recepção remota por IV (infravermelhos)	
addr	4CH	modo 4 canais DMX	d001-d512
	11CH	modo 11 canais DMX	d001-d512
slave	slav	modo escravo	
colour	C1	branco	
	C2	vermelho	
	C3	âmbar	
	C4	amarelo	
	C5	verde	
	C6	azul	
	C7	índigo	
	C8	roxo	
colour	C9	branco + vermelho	
	C10	vermelho + âmbar	
	C11	âmbar + amarelo	
	C12	amarelo + verde	
	C13	verde + azul	
	C14	azul + índigo	
	C15	índigo + roxo	
display	dISP	visualização normal	
	dSiP	visualização invertida	

6.3 Modo Autónomo

O aparelho começa a funcionar no modo autónomo assim que à ligado à corrente. Este modo permite ao utilizador usar o aparelho sem controlador.

Ligue o aparelho à corrente elétrica para o ativar. Pressione MENU para aceder ao menu. Selecione o modo automático e confirme.

6.4 Modo Principal/Secundário



O modo principal/secundário permite ligar vários dispositivos a uma unidade principal em sistema de cadeia. Todos os dispositivos secundários irão funcionar em sintonia com o dispositivo principal. Configure todas as unidades secundárias antes de ligar a unidade principal à cadeia. O número máximo de unidades secundárias que pode ligar a uma unidade principal são 18.

Unidades secundárias

Ligue a entrada DMX da sua unidade secundária à saída DMX do dispositivo imediatamente anterior na cadeia. Ligue a unidade secundária à corrente elétrica para a ativar. Repita estes passos para cada uma das unidades secundárias.

Unidade principal

Ligue o dispositivo principal à corrente elétrica para o ativar. Pressione MENU para aceder ao menu. Configure a unidade principal para trabalhar num dos modos de funcionamento. Ligue a unidade principal como a primeira unidade da cadeia ligando a saída DMX da unidade principal à entrada DMX da primeira unidade secundária.

6.5 Modo DMX

O modo DMX permite-lhe controlar o dispositivo através de um qualquer controlador DMX universal.

Todos os dispositivos controlados por DMX precisam de um endereço de partida digital para que o dispositivo correto responda aos sinais. Este endereço de partida digital é o número do canal a partir do qual o dispositivo começa a "ouvir" o controlador de DMX. Um mesmo endereço de partida digital pode ser usado por um grupo inteiro de dispositivos ou pode ser atribuído um endereço a cada um dos dispositivos.

Quando todos os dispositivos partilham o mesmo endereço, todas as unidades irão "ouvir" o sinal de controlo num determinado canal. Alterar as definições de um canal irá afetar todos os dispositivos em simultâneo. Caso opte por endereços individuais, cada dispositivo irá "ouvir" um número de canal em separado. Alterar as configurações de um canal irá afetar apenas o canal em questão.

Para configurar o dispositivo para funcionar com um controlador DMX:

1. Pressione MENU e seleccione o modo DMX.
2. Seleccione o endereço de partida DMX e confirme.

Endereços de partida

Use a tabela abaixo para definir o endereço correto. A tabela mostra as configurações para as unidades 1 a 3. Aplique o mesmo princípio para as outras unidades. Exemplo:

modo de canal		1ª unidade	2ª unidade	3ª unidade	endereços de partida mais altos
11	endereço de partida	1	12 (1 + 11)	23 (22 + 11)	502
	canal	1 - 11	12 - 22	23 - 33	

Valores do Canal DMX

Veja as imagens na página 3 deste manual.

7. Controlador Remoto IV (infravermelhos)

7.1 Instalar a Bateria



Nunca perfure as baterias nem as deite no fogo, pois podem explodir. Não tente recarregar baterias não recarregáveis (alcalinas). Descarte as baterias de acordo com as regulamentações locais. Mantenha as baterias fora do alcance das crianças.

Retire a bateria do controlo remoto caso o pretenda guardar por um longo período de tempo.

1. Abra o compartimento das pilhas e coloque as pilhas respeitando a polaridade.
2. Fechar o compartimento das pilhas.

7.2 Funções

BLACK OUT

Pressione este botão para suspender o modo ativo atual. Pressione novamente para retornar.

AUTO

Permite-lhe ativar os programas automáticos.

1. Pressione <AUTO>.
2. Pressione <+> ou <-> para escolher os diferentes programas.

SOUND

Permite-lhe ativar os programas controlados por som.

1. Pressione <SOUND>.
2. Pressione <+> ou <-> para escolher os diferentes programas.

STROBE

Pressione este botão para ativar o estroboscópio. Pressione novamente para desativar.

1. Pressione <STROBE>.
2. Pressione <+> ou <-> para regular o estroboscópio.
3. Pressione <STROBE> para desligar o estroboscópio.

SPEED

Permite-lhe regular a velocidade dos programas automáticos/ controlados por som.

1. Pressione <SPEED>.
2. Pressione <+> ou <-> para escolher o programa.

SENSITIVITY

Permite-lhe regular a sensibilidade do microfone.

1. Pressione <SENSITIVITY>.
2. Pressione <+> ou <-> para regular a sensibilidade do microfone.

DMX/%

Permite-lhe ativar/desativar o modo DMX.

MANUAL

Pressione este botão para ativar/desativar o modo manual.

1. Pressione <MANUAL>.
2. Pressione <R>, <G>, , <W>, <A> ou <P> para selecionar a sua cor.

UNIT

1. Pressione <UNIT>.
2. Pressione <1> para regular o movimento panorâmico, pressione <2> para regular o movimento de inclinação.
3. Pressione <+> ou <-> para selecionar o movimento de direção.

8. Limpeza e manutenção

Antes de qualquer operação de limpeza ou manutenção:

1. Desligue o cabo de alimentação da corrente elétrica.
2. Deixe o aparelho arrefecer.

Limpeza

Use um limpa-vidros vulgar e um pano macio para limpar o exterior do aparelho.

Certifique-se de que seca muito bem todas as peças antes de voltar a colocar o aparelho em funcionamento.

A frequência da limpeza depende do ambiente no qual a unidade está a funcionar (por ex, fumo, resíduos de nevoeiro, poeira, orvalho).

Não mergulhe o aparelho em qualquer tipo de líquido.

Manutenção

Todos os parafusos devem estar bem apertados e não apresentar sinais de corrosão.

A caixa, as lentes, os suportes de montagem e o local de instalação (por exemplo, teto, suspensão, amarras) não devem apresentar-se deformados, modificados ou adulterados;

As peças mecânicas móveis não devem apresentar qualquer sinal de desgaste.

Não danifique os cabos de alimentação. Contacte um técnico especializado para instalar o aparelho.

Não existem peças cuja manutenção seja feita pelo utilizador, excepto o fusível e a lâmpada.

Contacte um agente autorizado para assistência e/ou peças de substituição.

Substituir o Fusível

1. Desligue o cabo de alimentação da corrente elétrica.
2. Deixe o aparelho arrefecer.
3. Retire o porta-fusível.
4. Substitua-o por outro do mesmo tipo.
5. Volte a colocar o suporte do fusível no devido lugar e volte a restabelecer a alimentação.

9. Especificações

alimentação	100-240 V~, 50/60 Hz
consumo	máx. 40 W, pf 0.57
LEDs por dispositivo	1 x LED branco de 60 W
dimensões	215 x 205 x 290 mm
peso	3.2 kg
fusível.....	F1A

Utilize este aparelho apenas com acessórios originais. A Velleman NV não será responsável por quaisquer danos ou lesões causados pelo uso (indevido) do aparelho. Para mais informação sobre este produto e para aceder à versão mais recente deste manual do utilizador, visite a nossa página www.hqpower.eu. Podem alterar-se as especificações e o conteúdo deste manual sem aviso prévio.

© DIREITOS DE AUTOR

A Velleman NV detém os direitos de autor deste manual do utilizador. Todos os direitos mundiais reservados. É estritamente proibido reproduzir, traduzir, copiar, editar e gravar este manual do utilizador ou partes deste sem prévia autorização escrita por parte da detentora dos direitos.

Velleman® Service and Quality Warranty

Since its foundation in 1972, Velleman® acquired extensive experience in the electronics world and currently distributes its products in over 85 countries.

All our products fulfil strict quality requirements and legal stipulations in the EU. In order to ensure the quality, our products regularly go through an extra quality check, both by an internal quality department and by specialized external organisations. If, all precautionary measures notwithstanding, problems should occur, please make appeal to our warranty (see guarantee conditions).

General Warranty Conditions Concerning Consumer Products (for EU):

All consumer products are subject to a 24-month warranty on production flaws and defective material as from the original date of purchase.

Velleman® can decide to replace an article with an equivalent article, or to refund the retail value totally or partially when the complaint is valid and a free repair or replacement of the article is impossible, or if the expenses are out of proportion.

You will be delivered a replacing article or a refund at the value of 100% of the purchase price in case of a flaw occurred in the first year after the date of purchase and delivery, or a replacing article at 50% of the purchase price or a refund at the value of 50% of the retail value in case of a flaw occurred in the second year after the date of purchase and delivery.

• Not covered by warranty:

- all direct or indirect damage caused after delivery to the article (e.g. by oxidation, shocks, falls, dust, dirt, humidity...), and by the article, as well as its contents (e.g. data loss), compensation for loss of profits;

- consumable goods, parts or accessories that are subject to an aging process during normal use, such as batteries (rechargeable, non-rechargeable, built-in or replaceable), lamps, rubber parts, drive belts... (unlimited list);

- flaws resulting from fire, water damage, lightning, accident, natural disaster, etc....;

- flaws caused deliberately, negligently or resulting from improper handling, negligent maintenance, abusive use or use contrary to the manufacturer's instructions;

- damage caused by a commercial, professional or collective use of the article (the warranty validity will be reduced to six (6) months when the article is used professionally);

- damage resulting from an inappropriate packing and shipping of the article;

- all damage caused by modification, repair or alteration performed by a third party without written permission by Velleman®.

• Articles to be repaired must be delivered to your Velleman® dealer, solidly packed (preferably in the original packaging), and be completed with the original receipt of purchase and a clear flaw description.

• Hint: In order to save on cost and time, please reread the manual and check if the flaw is caused by obvious causes prior to presenting the article for repair. Note that returning a non-defective article can also involve handling costs.

• Repairs occurring after warranty expiration are subject to shipping costs.

• The above conditions are without prejudice to all commercial warranties.

The above enumeration is subject to modification according to the article (see article's manual).

Velleman® service- en kwaliteitsgarantie

Velleman® heeft sinds zijn oprichting in 1972 een ruime ervaring opgebouwd in de elektronica-wereld en verdeelt op dit moment producten in meer dan 85 landen. Al onze producten beantwoorden aan strikte kwaliteitseisen en aan de wettelijke bepalingen geldig in de EU. Om de kwaliteit te waarborgen, ondergaan onze producten op regelmatige tijdstippen een extra kwaliteitscontrole, zowel door onze eigen kwaliteitsafdeling als door externe gespecialiseerde organisaties. Mocht er ondanks deze voorzorgen toch een probleem optreden, dan kunt u steeds een beroep doen op onze waarborg (zie waarborgvoorwaarden).

Algemene waarborgvoorwaarden consumentengoederen (voor Europese Unie):

• Op alle consumentengoederen geldt een garantieperiode van 24 maanden op productie- en materiaalfouten en dit vanaf de oorspronkelijke aankoopdatum.

• Indien de klacht gegrond is en een gratis reparatie of vervanging van een artikel onmogelijk is of indien de kosten hiervoor buiten verhouding zijn, kan Velleman® beslissen het desbetreffende artikel te vervangen door een gelijkwaardig artikel of de aankoopsom van het artikel gedeeltelijk of volledig terug te betalen. In dat geval krijgt u een vervangend product of terugbetaling ter waarde van 100% van de aankoopsom bij ontdekking van een gebrek tot één jaar na aankoop en

levering, of een vervangend product tegen 50% van de kostprijs of terugbetaling van 50 % bij ontdekking na één jaar tot 2 jaar.

• Valt niet onder waarborg:

- alle rechtstreekse of onrechtstreekse schade na de levering veroorzaakt aan het toestel (bv. door oxidatie, schokken, val, stof, vuil, vocht...), en door het toestel, alsook zijn inhoud (bv. verlies van data), vergoeding voor eventuele winstderving.

- verbruiksgoederen, onderdelen of hulpstukken die onderhevig zijn aan veroudering door normaal gebruik zoals bv. batterijen (zowel oplaadbare als niet-oplaadbare, ingebouwd of vervangbaar), lampen, rubberen onderdelen, aandrijfriemen... (onbeperkte lijst).

- defecten ten gevolge van brand, waterschade, bliksem, ongevallen, natuurrampen, enz.

- defecten veroorzaakt door opzet, nalatigheid of door een onoordkundige behandeling, slecht onderhoud of abnormaal gebruik of gebruik van het toestel strijdig met de voorschriften van de fabrikant.

- schade ten gevolge van een commercieel, professioneel of collectief gebruik van het apparaat (bij professioneel gebruik wordt de garantieperiode herdeld tot 6 maanden).

- schade veroorzaakt door onvoldoende bescherming bij transport van het apparaat.

- alle schade door wijzigingen, reparaties of modificaties uitgevoerd door derden zonder toestemming van Velleman®.

• Toestellen dienen ter reparatie aangeboden te worden bij uw Velleman®-verdelers. Het toestel dient verzegeld te zijn van het oorspronkelijke aankoopbewijs. Zorg voor een degelijke verpakking (bij voorkeur de originele verpakking) en voeg een duidelijke foutomschrijving bij.

• Tip: alvorens het toestel voor reparatie aan te bieden, kijk nog eens na of er geen voor de hand liggende reden is waarom het toestel niet naar behoren werkt (zie handleiding). Op deze wijze kunt u kosten en tijd besparen. Denk eraan dat er ook voor niet-defecte toestellen een kost voor controle aangerekend kan worden.

• Bij reparaties buiten de waarborgperiode zullen transportkosten aangerekend worden.

• Elke commerciële garantie laat deze rechten onverminderd.

Bovenstaande opsomming kan eventueel aangepast worden naargelang de aard van het product (zie handleiding van het betreffende product).

Garantie de service et de qualité Velleman®

Depuis 1972, Velleman® a gagné une vaste expérience dans le secteur de l'électronique et est actuellement distributeur dans plus de 85 pays.

Tous nos produits répondent à des exigences de qualité rigoureuses et à des dispositions légales en vigueur dans l'UE. Afin de garantir la qualité, nous soumettons régulièrement nos produits à des contrôles de qualité supplémentaires, tant par notre propre service qualité que par un service qualité externe. Dans le cas improbable d'un défaut malgré toutes les précautions, il est possible d'invoquer notre garantie (voir les conditions de garantie).

Conditions générales concernant la garantie sur les produits grand public (pour l'UE) :

• tout produit grand public est garanti 24 mois contre tout vice de production ou de matériaux à dater du jour d'acquisition effective ;

• si la plainte est justifiée et que la réparation ou le remplacement d'un article est jugé impossible, ou lorsque les coûts s'avèrent disproportionnés, Velleman® s'autorise à remplacer ledit article par un article équivalent ou à rembourser la totalité ou une partie du prix d'achat.

Le cas échéant, il vous sera consenti un article de remplacement ou le remboursement complet du prix d'achat lors d'un défaut dans un délai de 1 an après l'achat et la livraison, ou un article de remplacement moyennant 50% du prix d'achat ou le remboursement de 50% du prix d'achat lors d'un défaut après 1 à 2 ans.

• sont par conséquent exclus :

- tout dommage direct ou indirect survenu à l'article après livraison (p.ex. dommage lié à l'oxydation, choc, chute, poussière, sable, impureté...) et provoqué par l'appareil, ainsi que son contenu (p.ex. perte de données) et une indemnisation éventuelle pour perte de revenus ;

- toute pièce ou accessoire nécessitant un remplacement causé par un usage normal comme p.ex. piles (rechargeables comme non rechargeables, intégrées ou remplaçables), ampoules, pièces en caoutchouc, courroies... (liste illimitée) ;

- tout dommage qui résulte d'un incendie, de la foudre, d'un accident, d'une catastrophe naturelle, etc. ;

- out dommage provoqué par une négligence, volontaire ou non, une utilisation ou un entretien incorrect, ou une utilisation de l'appareil contraire aux prescriptions du fabricant ;

- tout dommage à cause d'une utilisation commerciale, professionnelle ou collective de l'appareil (la période de garantie sera réduite à 6 mois lors d'une utilisation professionnelle);

- tout dommage à l'appareil qui résulte d'une utilisation incorrecte ou différente que celle pour laquelle il a été initialement prévu comme décrit dans la notice;

- tout dommage engendré par un retour de l'appareil emballé dans un conditionnement non ou insuffisamment protégé.

- toute réparation ou modification effectuée par une tierce personne sans l'autorisation explicite de SA Velleman®; - frais de transport de et vers Velleman® si l'appareil n'est plus couvert sous la garantie.

• toute réparation sera fournie par l'endroit de l'achat. L'appareil doit nécessairement être accompagné du bon d'achat d'origine et être dûment conditionné (de préférence dans l'emballage d'origine avec mention du défaut);

• tuyau : il est conseillé de consulter la notice et de contrôler câbles, piles, etc. avant de retourner l'appareil. Un appareil retourné jugé défectueux qui s'avère en bon état de marche pourra faire l'objet d'une note de frais à charge du consommateur;

• une réparation effectuée en-dehors de la période de garantie fera l'objet de frais de transport;

• toute garantie commerciale ne porte pas atteinte aux conditions susmentionnées.

La liste susmentionnée peut être sujette à une complémentation selon le type de l'article et être mentionnée dans la notice d'emploi.

ES

Garantía de servicio y calidad Velleman®

Desde su fundación en 1972 Velleman® ha adquirido una amplia experiencia como distribuidor en el sector de la electrónica en más de 85 países. Todos nuestros productos responden a normas de calidad rigurosas y disposiciones legales vigentes en la UE. Para garantizar la calidad, sometemos nuestros productos regularmente a controles de calidad adicionales, tanto a través de nuestro propio servicio de calidad como de un servicio de calidad externo. En el caso improbable de que surgirían problemas a pesar de todas las precauciones, es posible recurrir a nuestra garantía (véase las condiciones de garantía).

Condiciones generales referentes a la garantía sobre productos de venta al público (para la Unión Europea):

• Todos los productos de venta al público tienen un período de garantía de 24 meses contra errores de producción o errores en materiales desde la adquisición original;

• Si la queja está fundada y si la reparación o sustitución de un artículo no es posible, o si los gastos son desproporcionados, Velleman® autoriza reemplazar el artículo por un artículo equivalente o reembolsar la totalidad o una parte del precio de compra. En este caso, usted recibirá un artículo de recambio o el reembolso completo del precio de compra si encuentra algún fallo hasta un año después de la compra y entrega, o un artículo de recambio al 50% del precio de compra o el reembolso del 50% del precio de compra si encuentra un fallo después de 1 año y hasta los 2 años después de la compra y entrega.

Por consiguiente, están excluidos entre otras cosas:

- todos los daños causados directa o indirectamente al aparato (p.ej. por oxidación, choques, caída,...) y a su contenido (p.ej. pérdida de datos) después de la entrega y causados por el aparato, y cualquier indemnización por posible pérdida de ganancias;

- partes o accesorios, que estén expuestos al desgaste causado por un uso normal, como por ejemplo baterías (tanto recargables como no recargables, incorporadas o reemplazables), bombillas, partes de goma, etc. (lista ilimitada);

- defectos causados por un incendio, daños causados por el agua, rayos, accidentes, catástrofes naturales, etc.;

- defectos causados a conciencia, descuido o por malos tratos, un mantenimiento inapropiado o un uso anormal del aparato contrario a las instrucciones del fabricante;

- daños causados por un uso comercial, profesional o colectivo del aparato (el período de garantía se reducirá a 6 meses con uso profesional);

- daños causados por un uso incorrecto o un uso ajeno al que está previsto el producto inicialmente como está descrito en el manual del usuario;

- daños causados por una protección insuficiente al transportar el aparato.

- daños causados por reparaciones o modificaciones efectuadas por una tercera persona sin la autorización explícita de Velleman®;

- se calcula gastos de transporte de y a Velleman® si el aparato ya no está cubierto por la garantía.

• Cualquier artículo que tenga que ser reparado tendrá que ser devuelto a su distribuidor Velleman®. Devuelva el aparato con la factura de compra original y transfórtele en un embalaje sólido (preferentemente el embalaje original). Incluya también una buena descripción del fallo;

• Consejo: Lea el manual del usuario y controle los cables, las pilas, etc. antes de devolver el aparato. Si no se encuentra un defecto en el artículo los gastos podrían correr a cargo del cliente;

• Los gastos de transporte correrán a carga del cliente para una reparación efectuada fuera del período de garantía.

• Cualquier gesto comercial no disminuye estos derechos.

La lista previamente mencionada puede ser adaptada según el tipo de artículo (véase el manual del usuario del artículo en cuestión).

DE

Velleman® Service- und Qualitätsgarantie

Seit der Gründung in 1972 hat Velleman® sehr viel Erfahrung als Verteiler in der Elektronikwelt in über 85 Ländern aufgebaut.

Alle Produkte entsprechen den strengen Qualitätsforderungen und gesetzlichen Anforderungen in der EU. Um die Qualität zu gewährleisten werden unsere Produkte regelmäßig einer zusätzlichen Qualitätskontrolle unterworfen, sowohl von unserer eigenen Qualitätsabteilung als auch von externen spezialisierten Organisationen. Sollten, trotz aller Vorsichtsmaßnahmen, Probleme auftreten, nehmen Sie bitte die Garantie in Anspruch (siehe Garantiebedingungen).

Allgemeine Garantiebedingungen in Bezug auf Konsumgüter (für die Europäische Union):

• Alle Produkte haben für Material- oder Herstellungsfehler eine Garantieperiode von 24 Monaten ab Verkaufsdatum.

• Wenn die Klage berechtigt ist und falls eine kostenlose Reparatur oder ein Austausch des Gerätes unmöglich ist, oder wenn die Kosten dafür unverhältnismäßig sind, kann Velleman® sich darüber entscheiden, dieses Produkt durch ein gleiches Produkt zu ersetzen oder die Kaufsumme ganz oder teilweise zurückzuzahlen. In diesem Fall erhalten Sie ein Ersatzprodukt oder eine Rückzahlung im Werte von 100% der Kaufsumme im Falle eines Defektes bis zu 1 Jahr nach Kauf oder Lieferung, oder Sie bekommen ein Ersatzprodukt im Werte von 50% der Kaufsumme oder eine Rückzahlung im Werte von 50% im Falle eines Defektes im zweiten Jahr.

• Von der Garantie ausgeschlossen sind:

- alle direkten oder indirekten Schäden, die nach Lieferung am Gerät und durch das Gerät verursacht werden (z.B. Oxidation, Stöße, Fall, Staub, Schmutz, Feuchtigkeit, ...), sowie auch der Inhalt (z.B. Datenverlust), Entschädigung für eventuellen Gewinnauffall.

- Verbrauchsgüter, Teile oder Zubehörfteile, die durch normalen Gebrauch dem Verschleiß ausgesetzt sind, wie z.B. Batterien (nicht nur aufladbare, sondern auch nicht aufladbare, eingebaute oder ersetzbare), Lampen, Gummiteile, Treibriemen, usw. (unbeschränkte Liste).

- Schäden verursacht durch Brandschaden, Wasserschaden, Blitz, Unfälle, Naturkatastrophen, usw.

- Schäden verursacht durch absichtliche, nachlässige oder unsachgemäße Anwendung, schlechte Wartung, zweckentfremdete Anwendung oder Nichtbeachtung von Benutzerhinweisen in der Bedienungsanleitung.

- Schäden infolge einer kommerziellen, professionellen oder kollektiven Anwendung des Gerätes (bei gewerblicher Anwendung wird die Garantieperiode auf 6 Monate zurückgeführt).

- Schäden verursacht durch eine unsachgemäße Verpackung und unsachgemäßen Transport des Gerätes.

- alle Schäden verursacht durch unautorisierte Änderungen, Reparaturen oder Modifikationen, die von einem Dritten ohne Erlaubnis von Velleman® vorgenommen werden.

• Im Fall einer Reparatur, wenden Sie sich an Ihren Velleman®-Verteiler. Legen Sie das Produkt ordnungsgemäß verpackt (vorzugsweise die Originalverpackung) und mit dem Original-Kaufbeleg vor. Fügen Sie eine deutliche Fehlerbeschreibung hinzu.

• Hinweis: Um Kosten und Zeit zu sparen, lesen Sie die Bedienungsanleitung nochmals und überprüfen Sie, ob es keinen auf der Hand liegenden Grund gibt, ehe Sie das Gerät zur Reparatur zurückschicken. Stell sich bei der Überprüfung des Gerätes heraus, dass kein Geräteschaden vorliegt, könnte dem Kunden eine Untersuchungspauschale berechnet.

• Für Reparaturen nach Ablauf der Garantiefrist werden Transportkosten berechnet.

• Jede kommerzielle Garantie lässt diese Rechte unberührt.

Die oben stehende Aufzählung kann eventuell angepasst werden gemäß der Art des Produktes (siehe Bedienungsanleitung des Gerätes).

PL**Velleman® usługi i gwarancja jakości**

Od czasu założenia w 1972, Velleman® zdobył bogate doświadczenie w dziedzinie światowej elektroniki. Obecnie firma dystrybuuje swoje produkty w ponad 85 krajach.

Wszystkie nasze produkty spełniają surowe wymagania jakościowe oraz wypełniają normy i dyrektywy obowiązujące w krajach UE. W celu zapewnienia najwyższej jakości naszych produktów, przechodzą one regularne oraz dodatkowe wyrwykowe badania kontroli jakości, zarówno naszego wewnętrznego działu jakości jak również wyspecjalizowanych firm zewnętrznych. Pomimo dołożenia wszelkich starań czasem mogą pojawić się problemy techniczne, prosimy odwołać się do gwarancji (patrz warunki gwarancji).

Ogólne Warunki dotyczące gwarancji:

- Wszystkie produkty konsumenckie podlegają 24-miesięcznej gwarancji na wady produkcyjne i materiałowe od daty zakupu.
- W przypadku, gdy usterka jest niemożliwa do usunięcia lub koszt usunięcia jest nadmiernie wysoki Velleman® może zdecydować o wymianie artykułu na nowy, wolny od wad lub zwroć zapłaconą kwotę. Zwrot gotówki może jednak nastąpić z uwzględnieniem poniższych warunków:
 - zwrot 100% ceny zakupu w przypadku, gdy wada wystąpiła w ciągu pierwszego roku od daty zakupu i dostawy
 - wymiana wadliwego artykułu na nowy, wolny od wad z odpłatnością 50% ceny detalicznej lub zwrot 50% kwoty ceny nabycia w przypadku gdy wada wystąpiła w drugim roku od daty zakupu i dostawy.

• Produkt nie podlega naprawie gwarancyjnej:

- gdy wszystkie bezpośrednie lub pośrednie szkody spowodowane są działaniem czynników środowiskowych lub losowych (np. przez utlenianie, wstrząsy, upadki, kurz, brud, ...), wilgotności;
- gwarant nie ponosi odpowiedzialności za szkody wynikających z utraty danych;

- produkty konsumenckie, części zamienne lub akcesoria podatne na proces starzenia, wynikające z normalnego użytkowania, np.: baterie (ładowalne, nieladowalne, wbudowane lub wymienne), żarówki, paski napędowe, gumowe elementy napędowe... (nieograniczona lista);
- usterka wynika z działania pożaru, zalania wszelkimi cieczami, uderzenia pioruna, upadku lub kłęski żywiołowej, itp.;

- usterka wynika z zaniedbań eksploatacyjnych tj. umyślne bądź nieumyślne zaniechanie czyszczenia, konserwacji, wymiany materiałów eksploatacyjnych, niedbalstwa lub z niewłaściwego obchodzenia się lub niezgodnego użytkowania z instrukcją producenta;
- szkody wynikające z nadmiernego użytkowania gdy nie jest do tego celu przeznaczony tj. działalność komercyjna, zawodowa lub wspólne użytkowanie przez wiele osób - okres obowiązywania gwarancji zostanie obniżony do 6 (sześć) miesięcy;

- Szkody wynikające ze złe zabezpieczonej wysyłki produktu;
- Wszelkie szkody spowodowane przez nieautoryzowaną naprawę, modyfikację, przeróbkę produktu przez osoby trzecie jak również bez pisemnej zgody firmy Velleman®.
- Uszkodzony produkt musi zostać dostarczony do sprzedawcy® Velleman, solidnie zapakowany (najlepiej w oryginalnym opakowaniu), wraz z wyposażeniem z jakim produkt został sprzedany. W przypadku wysyłki towaru w opakowaniu innym niż oryginalnym ryzyko usterki produktu oraz tego skutki przechodzą na właściciela produktu. Wraz z niesprawnym produktem należy dołączyć jasny i szczegółowy opis jego usterki, wady;

- Wskazówka: Aby zaoszczędzić na kosztach i czasie, proszę szczegółowo zapoznać się z instrukcją obsługi; czy przyczyną wady są okoliczności techniczne czy też wynikają wyłącznie z nieznanymi okoliczności techniczne czy też wynikają wyłącznie z nieznanymi okoliczności techniczne czy też wynikają wyłącznie z nieznanymi okoliczności techniczne. W przypadku wysyłki sprawnego produktu do serwisu nabywca może zostać obciążony kosztami obsługi oraz transportu.
- W przypadku napraw pogwarancyjnych lub odpłatnych klient ponosi dodatkowo koszt wysyłki produktu do i z serwisu.

wymienione wyżej warunki są bez uszczerbku dla wszystkich komercyjnych gwarancji.

Powyższe postanowienia mogą podlegać modyfikacji w zależności od wyrobu (patrz art obsługi).

PT**Garantia de serviço e de qualidade Velleman®**

Desde a sua fundação em 1972 Velleman® tem adquirido uma ampla experiência no sector da electrónica com uma distribuição em mais de 85 países.

Todos os nossos produtos respondem a exigências rigorosas e a disposições legais em vigor na UE. Para garantir a qualidade, submetemos regularmente os nossos produtos a controlos de qualidade suplementares, com o nosso próprio serviço qualidade como um serviço de qualidade externo. No caso improvável de um defeito mesmo com as

nossas precauções, é possível invocar a nossa garantia. (ver as condições de garantia).

Condições gerais com respeito a garantia sobre os produtos grande público (para a UE):

- qualquer produto grande público é garantido 24 mês contra qualquer vício de produção ou materiais a partir da data de aquisição efectiva;
- no caso da reclamação ser justificada e que a reparação ou substituição de um artigo é impossível, ou quando os custo são desproporcionados, Velleman® autoriza-se a substituir o dito artigo por um artigo equivalente ou a devolver a totalidade ou parte do preço de compra. Em outro caso, será consentido um artigo de substituição ou devolução completa do preço de compra no caso de um defeito no prazo de 1 ano depois da data de compra e entrega, ou um artigo de substituição pagando o valor de 50% do preço de compra ou devolução de 50% do preço de compra para defeitos depois de 1 a 2 anos.

• estão por consequência excluídos:

- todos os danos directos ou indirectos depois da entrega do artigo (p.ex. danos ligados a oxidação, choques, quedas, poeiras, areias, impurezas...) e provocado pelo aparelho, como o seu conteúdo (p.ex. perca de dados) e uma indemnização eventual por perca de receitas;
- consumíveis, peças ou acessórios sujeitos a desgaste causado por um uso normal, como p.ex. pilhas (recarregáveis, não recarregáveis, incorporadas ou substituíveis), lâmpadas, peças em borracha correias... (lista ilimitada);

- todos os danos que resultem de um incêndio, raios, de um acidente, de uma catastrophe natural, etc.;

- danos provocados por negligencia, voluntária ou não, uma utilização ou manutenção incorrecta, ou uma utilização do aparelho contrária as prescrições do fabricante;

- todos os danos por causa de uma utilização comercial, profissional ou colectiva do aparelho (o período de garantia será reduzido a 6 meses para uma utilização profissional);

- todos os danos no aparelho resultando de uma utilização incorrecta ou diferente daquela inicialmente prevista e descrita no manual de utilização;
- todos os danos depois de uma devolução não embalada ou mal protegida ao nível do acondicionamento.

- todas as reparações ou modificações efectuadas por terceiros sem a autorização de SA Velleman®;

- despesas de transporte de e para Velleman® se o aparelho não estiver coberto pela garantia.

- qualquer reparação será fornecida pelo local de compra. O aparelho será obrigatoriamente acompanhado do talão ou factura de origem e bem acondicionado (de preferência dentro da embalagem de origem com indicação do defeito ou avaria);

- dica: aconselha-mos a consulta do manual e controlar cabos, pilhas, etc. antes de devolver o aparelho. Um aparelho devolvido que estiver em bom estado será cobrado despesas a cargo do consumidor;

- uma reparação efectuada fora da garantia, será cobrado despesas de transporte;

- qualquer garantia comercial não prevalece as condições aqui mencionadas.

A lista pode ser sujeita a um complemento conforme o tipo de artigo e estar mencionada no manual de utilização.

Made in PRC**Imported by Velleman nv****Legen Heirweg 33, 9890 Gavere, Belgium****www.velleman.eu**