

PIR1200B & PIR1200W

PIR MOTION DETECTOR
PIR BEWEGINGSDETECTOR
DÉTECTEUR DE MOUVEMENTS PIR
DETECTOR DE MOVIMIENTOS PIR
PIR-BEWEGUNGSMELDER
DETECTOR DE MOVIMENTO PIR



USER MANUAL	3
GEBRUIKERSHANDLEIDING	4
NOTICE D'EMPLOI	6
MANUAL DEL USUARIO	8
BEDIENUNGSANLEITUNG	9
MANUAL DO UTILIZADOR	11



FIG. 1

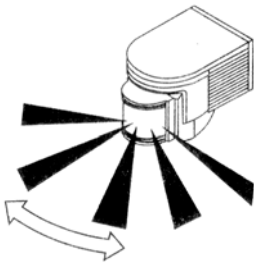

FIG. 2

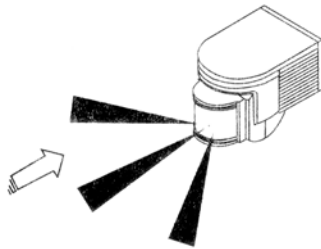

FIG. 3

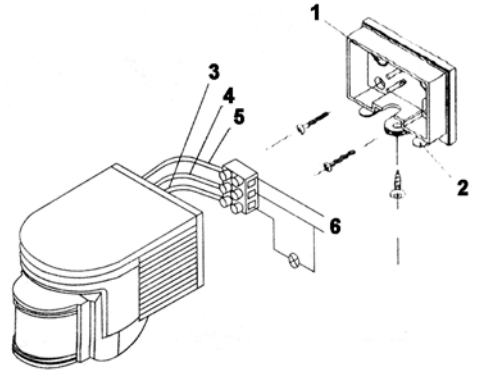

FIG. 4

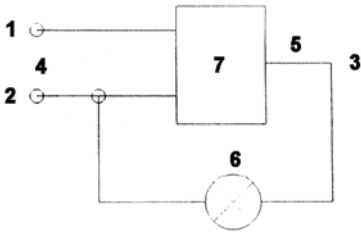
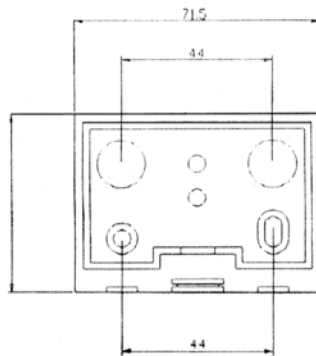

FIG. 5



© COPYRIGHT NOTICE

The copyright to this manual is owned by Velleman nv. All worldwide rights reserved.

No part of this manual may be copied, reproduced, translated or reduced to any electronic medium or otherwise without the prior written consent of the copyright holder.

© AUTEURSRECHT

Velleman nv heeft het auteursrecht voor deze handleiding. Alle wereldwijde rechten voorbehouden.

Het is niet toegestaan om deze handleiding of gedeelten ervan over te nemen, te kopiëren, te vertalen, te bewerken en op te slaan op een elektronisch medium zonder voorafgaande schriftelijke toestemming van de rechthebbende.

© DROITS D'AUTEUR

SA Velleman est l'ayant droit des droits d'auteur pour cette notice. Tous droits mondiaux réservés.

Toute reproduction, traduction, copie ou diffusion, intégrale ou partielle, du contenu de cette notice par quelque procédé ou sur tout support électronique que se soit est interdite sans l'accord préalable écrit de l'ayant droit.

© DERECHOS DE AUTOR

Velleman NV dispone de los derechos de autor para este manual del usuario. Todos los derechos mundiales reservados.

Está estrictamente prohibido reproducir, traducir, copiar, editar y guardar este manual del usuario o partes de ello *sin previo permiso escrito* del derecho habiente.

© URHEBERRECHT

Velleman NV besitzt das Urheberrecht für diese Bedienungsanleitung. Alle weltweiten Rechte vorbehalten.

Ohne vorherige schriftliche Genehmigung des Urhebers ist es nicht gestattet, diese Bedienungsanleitung ganz oder in Teilen zu reproduzieren, zu kopieren, zu übersetzen, zu bearbeiten oder zu speichern.

© DIREITOS DE AUTOR

A Velleman NV detem os direitos de autor deste manual do utilizador.

Todos os direitos mundiais reservados. É estrictamente proibido reproduzir, traduzir, copiar, editar e gravar este manual do utilizador ou partes deste sem prévia autorização escrita por parte da detentora dos direitos.

USER MANUAL

1. Introduction

To all residents of the European Union

Important environmental information about this product



This symbol on the device or the package indicates that disposal of the device after its lifecycle could harm the environment. Do not dispose of the unit (or batteries) as unsorted municipal waste; it should be taken to a specialized company for recycling. This device should be returned to your distributor or to a local recycling service. Respect the local environmental rules.

If in doubt, contact your local waste disposal authorities.

Thank you for choosing Velleman! Please read the manual thoroughly before bringing this device into service. If the device was damaged in transit, don't install or use it and contact your dealer.

The **PIR1200B & PIR1200W** are very sensitive and energy-saving motion detectors. They are equipped with an IC and use SMT technology. The detector's position can be adjusted up/down and left/right. Motion detectors are triggered when movement is detected and the **PIR1200B & PIR1200W** can distinguish between night and day. Installation of the device is very easy and it is suited for a wide range of applications.

2. Operation

Refer to the illustrations on page 2 of this manual.

- You can adjust the detection area according to your needs : turn the device to the left or right and aim it up or down. Note that the detector is much more sensitive to objects moving across the detection area (fig. 1) than it is to objects coming straight at it (fig. 2). This is a very important consideration when selecting the mounting location.
- The device can distinguish between day and night thanks to the adjustable ambient light setting. The device can work in the daytime when the "sun" (max.) position is selected with the selector at the back of the device. The device will only work with an ambient light level < 3lux when the "moon" (min.) position is selected.
- TIME adjustment : enables the user to set the activation duration (min. 8sec. ±3sec., max. 7min. ± 2min.).

3. Installation

Refer to the illustrations on page 2 of this manual.

- Deactivate and remove the fuse.
- Remove the screw at the bottom. Remove the two recesses and insert the wires through the holes.
- The bottom part of the housing is mounted with the included screw.
- Connect the wires according to the figures on p.2.

1	recess	3	red	5	brown
2	recess	4	blue	6	input

- Attach the sensor to the bottom part of the housing. Screw the housing shut and connect the device with the mains.

4. Wiring Diagram (fig. 4)

1	brown	3	red	5	output	7	sensor
2	blue	4	input	6	lamp		

5. Test

- Turn the LUX adjustment anticlockwise until the max. position is reached and turn the TIME adjustment anticlockwise until the min. position is reached.
- It takes the device some 5 to 10 sec. to react when movement is detected. The lamp will light for 5 to 15 sec.

6. Notes

- A qualified electrician should install this device.
- Do not block the front of the detection window and make sure the detection area holds no moving objects.
- Do not install the device close to air conditioning vents, radiators, etc.
- Do not open the housing and attempt to repair the device yourself in case of malfunction. Only skilled technicians should repair this device.

7. Troubleshooting

Problem	Solution
The lamp doesn't work	Check the power supply and the lamp.
Sensitivity is poor	An object may be blocking the detection window.
	Check the ambient temperature.
	Please check if the signal source is located within the boundaries of the detection range.
	Check the installation height.
The lamp doesn't extinguish.	Check if the moving orientation is right.
	Movement is continually detected.
	The activation duration is too long.
	Dramatic temperature in close vicinity to the sensor. These may be caused by e.g. air conditioning vents or central heating elements, etc.

8. Technical Specifications

Power Source	220-240Vac
Power Frequency	50-60Hz
Ambient Light	< 3lux-2000lux (adjustable)
Activation Duration	min. 8sec. ±3sec. / max. 7min. ± 2min.
Detection Angle	180°
Detection Range	12m max. (< 24°C)
Working Temperature	-20°C to +40°C
Working Humidity	< 93% RH
Installation Height	0.5m to 3.5m
Power Consumption	0.45W (standby 0.1W)
Motion Speed Detection Range	0.6 ~ 1.5m/s

Use this device with original accessories only. Velleman nv cannot be held responsible in the event of damage or injury resulted from (incorrect) use of this device. For more info concerning this product and the latest version of this manual, please visit our website www.velleman.eu. The information in this manual is subject to change without prior notice.

GEBRUIKERSHANDLEIDING

1. Inleiding

Aan alle ingezetenen van de Europese Unie

Belangrijke milieu-informatie betreffende dit product



Dit symbool op het toestel of de verpakking geeft aan dat, als het na zijn levenscyclus wordt weggeworpen, dit toestel schade kan toebrengen aan het milieu. Gooi dit toestel (en eventuele batterijen) niet bij het gewone huishoudelijke afval; het moet bij een gespecialiseerd bedrijf terechtkomen voor recyclage. U moet dit toestel naar uw verdeler of naar een lokaal recyclagepunt brengen. Respecteer de plaatselijke milieuwetgeving.

Hebt u vragen, contacteer dan de plaatselijke autoriteiten betreffend de verwijdering.

Dank u voor uw aankoop! Lees deze handleiding grondig voor u het toestel in gebruik neemt. Werd het toestel beschadigd tijdens het transport, installeer het dan niet en raadpleeg uw dealer.

De **PIR1200B & PIR1200W** zijn zeer gevoelige bewegingsdetectors met een zeer beperkt verbruik. Ze zijn uitgerust met een IC en gebruiken SMT technologie. De detector kan worden gedraaid naar links, naar rechts, naar boven en naar beneden. Bewegingsdetectors worden geactiveerd wanneer beweging wordt waargenomen en de **PIR1200B & PIR1200W** kunnen het onderscheid maken tussen dag en nacht. Het toestel valt zeer makkelijk te installeren en het is geschikt voor een groot aantal toepassingen.

2. Werking

Raadpleeg de afbeeldingen op pagina 2 van deze handleiding.

- U kunt de detectiezone aanpassen aan uw behoeften : u kunt de detector naar links/rechts draaien en naar boven/beneden richten. Merk op dat de detector veel gevoeliger is voor voorwerpen die de detectiezone dwarsen (fig. 1) dan voor voorwerpen die recht op de detector afgaan (fig. 2). Dit is een zeer belangrijke overweging bij de keuze van de montageplaats.
- Het toestel kan het onderscheid maken tussen dag en nacht dankzij de regeling voor omgevingslicht. Het toestel kan werken overdag wanneer de "sun" (max.) stand is ingesteld met de keuzeschakelaar aan de achterkant van het toestel. Het toestel werkt enkel bij een lichtsterkte < 3lux wanneer de "moon" (min.) stand is ingesteld.
- TIME regeling : regelt de activeringsduur (min. 8sec. ±3sec., max. 7min. ± 2min.).

3. Installatie

Raadpleeg de afbeeldingen op pagina 2 van deze handleiding.

1. Schakel de zekering uit en verwijder ze.
2. Verwijder de schroef aan de onderkant. Druk de twee uitsparingen in en stop de twee draden door de ontstane openingen.
3. Monteer het onderste deel van de behuizing met de meegeleverde schroef.
4. Sluit de draden aan volgens de figuren op p. 2.

1	uitsparing	3	rood	5	bruin
2	uitsparing	4	blauw	6	ingang

5. Bevestig de sensor aan de onderkant van de behuizing. Schroef de behuizing dicht en sluit het toestel aan op het lichtnet.

4. Bedradingschema (fig. 4)

1	bruin	3	rood	5	uitgang	7	sensor
2	blauw	4	ingang	6	lamp		

5. Test

- Draai de LUX regeling in tegenwijzerzin tot de hoogste stand is bereikt en draai de TIME regeling in tegenwijzerzin tot in de laagste stand.
- Het toestel heeft zo'n 5 à 10 seconden nodig om te reageren wanneer beweging wordt waargenomen. De lamp zal vervolgens gedurende 5 tot 15 sec. branden.

6. Opmerkingen

- Laat het toestel installeren door een geschoold technicus.
- Plaats geen voorwerpen voor het detectievenster en verwijder alle bewegende voorwerpen uit de detectiezone.
- Installeer het toestel niet in de omgeving van luchtverversingskokers, verwarmingselementen, enz.
- Open de behuizing niet en probeer het niet zelf te herstellen bij defect. Laat alle herstellingen uitvoeren door een geschoold technicus.

7. Problemen en oplossingen

Probleem	Oplossing
De lamp werkt niet	Controleer de voeding en de lamp.
De gevoeligheid is ontoereikend	Een voorwerp blokkeert het detectievenster.
	Controleer de omgevingstemperatuur.
	Ga na of de bron van het signaal zich binnen de grenzen van het detectiebereik bevindt.
	Controleer de montagehoogte.
	Hou rekening met de richting waarin het voorwerp zich beweegt.
De lamp dooft niet uit.	Er wordt voortdurend beweging gedetecteerd
	De activeringsduur is te lang.
	Grote temperatuurschommelingen in de onmiddellijke omgeving van de sensor die te wijten zijn aan luchtverversingsroosters, verwarmingselementen, enz.

8. Technische specificaties

Voedingsbron	220-240Vac
Frequentie	50-60Hz
Omgevingslicht	< 3lux-2000lux (regelbaar)
Activeringsduur	min. 8sec. ±3sec. / max. 7min. ± 2min.
Detectiehoek	180°
Detectiebereik	12m max. (< 24°C)
Werktemperatuur	-20°C tot +40°C
Vochtigheidsgraad	< 93% RH
Montagehoogte	0.5m tot 3.5m
Verbruik	0.45W (rust 0.1W)
Detectiebereik qua bewegingssnelheid	0.6 ~ 1.5m/s

Gebruik dit toestel enkel met originele accessoires. Velleman nv is niet aansprakelijk voor schade of kwetsuren bij (verkeerd) gebruik van dit toestel. Voor meer informatie over dit product en de laatste versie van deze handleiding, zie www.velleman.eu. De informatie in deze handleiding kan te allen tijde worden gewijzigd zonder voorafgaande kennisgeving.

NOTICE D'EMPLOI

1. Introduction

Aux résidents de l'Union européenne

Des informations environnementales importantes concernant ce produit

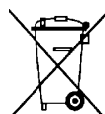

Ce symbole sur l'appareil ou l'emballage indique que l'élimination d'un appareil en fin de vie peut polluer l'environnement. Ne pas jeter un appareil électrique ou électronique (et des piles éventuelles) parmi les déchets municipaux non sujets au tri sélectif ; une déchèterie traitera l'appareil en question. Renvoyer les équipements usagés à votre fournisseur ou à un service de recyclage local. Il convient de respecter la réglementation locale relative à la protection de l'environnement.

En cas de questions, contacter les autorités locales pour élimination.

Nous vous remercions de votre achat ! Lire la présente notice attentivement avant la mise en service de l'appareil. Si l'appareil a été endommagé pendant le transport, ne pas l'installer et consulter votre revendeur.

Le **PIR1200W** & le **PIR1200B** sont des détecteurs de mouvements très sensibles et avec une consommation minimale. Ils sont pourvus d'un CI et ils emploient la technologie SMT. Vous pouvez tourner le détecteur à gauche et à droite et de haut en bas. Le **PIR1200W** & le **PIR1200B** sont activés par la détection de mouvements et ils sont capables de distinguer entre jour et nuit. L'appareil est facile à installer et convient pour toute une série d'applications.

2. Opération

Se référer aux illustrations en page 2 de cette notice.

- Réglez la zone de détection selon vos besoins : tournez le détecteur à gauche/droite et/ou orientez-le vers le haut ou le bas. Notez que le détecteur est beaucoup sensible aux objets qui traversent la zone de détection de façon parallèle au détecteur (fig. 1) qu'aux objets qui s'approchent du détecteur en ligne droite (fig. 2). Ceci est une considération très importante lors du choix du lieu de montage.
- L'appareil est capable de faire la distinction entre jour et nuit grâce au réglage LUX pour la lumière ambiante. L'appareil fonctionne de jour lorsque le sélecteur au dos est réglé sur la position "sun" (max.). L'appareil demande une lumière ambiante < 3lux quand le sélecteur est réglé sur la position "moon" (min.).
- Réglage TIME : règle la durée d'activation (min. 8sec. ±3sec., max. 7min. ± 2min.).

3. Installation

Se référer aux illustrations en page 2 de cette notice.

1. Désactivez le fusible et enlevez-le.
2. Enlevez la vis en bas et les deux fenêtres préoccupées et insérez les deux fils dans les trous.
3. Fixez la partie inférieure du boîtier avec la vis incluse.

4. Connectez les fils selon les figures à la page 2.

1	fenêtre précoupée	3	rouge	5	brun
2	fenêtre précoupée	4	bleu	6	entrée

5. Fixez le capteur au bas du boîtier. Serrez la vis pour fermer le boîtier et branchez l'appareil au réseau.

4. Câblage (fig. 4)

1	brun	3	rouge	5	sortie	7	capteur
2	bleu	4	entrée	6	lampe		

5. Test

- Tournez le réglage LUX dans le sens anti-horaire jusqu'à la position max. et tournez le réglage TIME dans le sens anti-horaire jusqu'à la position min.
- L'appareil réagit 5 à 10 secondes après la détection d'un mouvement. Ensuite, la lampe sera allumée pendant 5 à 15 secondes.

6. Remarques

- Un technicien qualifié doit installer l'appareil.
- Evitez de bloquer la fenêtre de détection et enlevez tout objet bougeant de la zone de détection.
- Cet appareil ne peut pas être installé près de radiateurs, climatiseurs, etc.
- N'essayez pas d'ouvrir le boîtier ou de réparer l'appareil vous-même. Toute réparation doit être exécutée par un technicien qualifié.

7. Problèmes et solutions

Problème	Solution
La lampe ne marche pas	Contrôlez l'alimentation et la lampe.
La sensibilité est insuffisante	Un objet bloque la fenêtre de détection.
	Contrôlez la température ambiante.
	Vérifiez si la source du signal se trouve dans les limites de la plage de détection.
	Contrôlez la hauteur de montage.
	Tenez compte de la direction dans laquelle l'objet se déplace.
La lampe ne s'éteint pas	Des mouvements sont détectés continuellement
	La durée d'activation est trop longue.
	Des changements importants de température autour du capteur, causés par des climatiseurs, etc.

8. Spécifications techniques

Source d'alimentation	220-240Vca
Fréquence	50-60Hz
Lumière ambiante	< 3lux-2000lux (réglable)
Durée d'activation	min. 8sec. ±3sec. / max. 7min. ± 2min.
Angle de détection	180°
Plage de détection	12m max. (< 24°C)
Température de travail	-20°C à +40°C
Taux d'humidité	< 93% RH
Hauteur de montage	0.5m à 3.5m
Consommation	0.45W (repos 0.1W)
Plage de détection pour la vitesse de mouvement	0.6 ~ 1.5m/s

N'employer cet appareil qu'avec des accessoires d'origine. SA Velleman ne sera aucunement responsable de dommages ou lésions survenus à un usage (incorrect) de cet appareil. Pour plus d'information concernant cet article et la dernière version de cette notice, visiter notre site web www.velleman.eu. Toutes les informations présentées dans cette notice peuvent être modifiées sans notification préalable.

MANUAL DEL USUARIO

1. Introducción

A los ciudadanos de la Unión Europea

Importantes informaciones sobre el medio ambiente concerniente a este producto

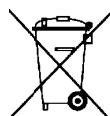

Este símbolo en este aparato o el embalaje indica que, si tira las muestras inservibles, podrían dañar el medio ambiente.

No tire este aparato (ni las pilas, si las hubiera) en la basura doméstica; debe ir a una empresa especializada en reciclaje. Devuelva este aparato a su distribuidor o a la unidad de reciclaje local.

Respete las leyes locales en relación con el medio ambiente.

Si tiene dudas, contacte con las autoridades locales para residuos.

Lea atentamente las instrucciones del manual antes de usarlo. Si el aparato ha sufrido algún daño en el transporte no lo instale y póngase en contacto con su distribuidor.

El **PIR1200W** & el **PIR1200B** son detectores de movimientos muy sensibles con un consumo mínimo. Están equipados con un CI y usan la tecnología SMT. Es posible girar el detector hacia la izquierda/derecha y hacia arriba/abajo. El **PIR1200W** & el **PIR1200B** se activan por la detección de movimientos y son capaces de distinguir el día de la noche. Fácil instalación y apto para varias aplicaciones.

2. Operación

Véase las figuras en la página 2 de este manual del usuario.

- Ajuste la zona de detección a su gusto: gire el detector hacia la izquierda/derecha y/o oriéntelo hacia arriba o abajo. Tenga en cuenta que el detector es mucho más sensible a objetos que atraviesan la zona de detección de manera paralela al detector (fig. 1) que a objetos que se acercan en línea recta (fig. 2). Esto es una consideración muy importante al seleccionar un lugar de montaje.
- El aparato es capaz de hacer la diferencia entre el día y la noche gracias al ajuste LUX para la luz ambiente. El aparato funciona durante el día si se ha seleccionado la posición "sun" (máx.) con el selector en la parte posterior. El aparato funciona con una luz ambiente < 3lux si el selector está en la posición "moon" (mín.).
- Ajuste TIME: ajusta la duración de activación (mín. 8seg. ± 3seg., máx. 7min. ± 2min.).

3. Instalación

Véase las figuras en la página 2 de este manual del usuario.

1. Desactive el fusible y quítelo.
2. Desatornille el tornillo en la parte inferior y las dos pantallas precortadas e introduzca los dos hilos en los agujeros.
3. Fije la parte inferior de la caja con el tornillo (incl.).
4. Conecte los hilos según las figuras en la p. 2.

1	pantalla precortada	3	rojo	5	marrón
2	pantalla precortada	4	azul	6	entrada

5. Fije el sensor en la parte inferior de la caja. Atornille el tornillo para cerrar la caja y conecte el aparato a la red.

4. Cableado (fig. 4)

1	marrón	3	rojo	5	salida	7	sensor
2	azul	4	entrada	6	lámpara		

5. Prueba

- Gire el ajuste LUX en el sentido contrario al de las agujas del reloj hasta la posición máx. y gire el ajuste TIME en el sentido contrario al de las agujas del reloj hasta la posición mín.
- El aparato reacciona entre 5 y 10 segundos después de la detección de un movimiento. Luego, la lámpara se iluminará durante 5 y 15 segundos.

6. Observaciones

- La instalación debe ser realizado por un técnico cualificado.
- Evite bloquear la pantalla de detección y quite todos los objetos móviles de la zona de detección.
- No instale este aparato cerca de radiadores, acondicionadores, etc.
- No intente realizar usted mismo ningún tipo de servicio y no intente abrir la caja. El servicio debe ser realizado por personal especializado.

7. Solución de problemas

Problema	Solución
La lámpara no funciona	Controle la alimentación y la lámpara.
La sensibilidad es insuficiente	Un objeto bloquea la pantalla de detección.
	Controle la temperatura ambiente.
	Verifique si la fuente de la señal se encuentra dentro de los límites del rango de detección.
	Controle la altura de montaje.
La lámpara no se apaga	Tenga en cuenta la dirección en la que el objeto se desplaza.
	Se detectan movimientos de forma continua
	La duración de activación es demasiado larga.
	Hay importantes cambios de la temperatura alrededor del sensor, causados por acondicionadores, etc.

8. Especificaciones

Fuente de alimentación	220-240Vca
Frecuencia	50-60Hz
Luz ambiente	< 3lux-2000lux (ajustable)
Duración de activación	mín. 8seg. ± 3seg. / máx. 7min. ± 2min.
Ángulo de detección	180°
Rango de detección	12m máx. (< 24°C)
Temperatura de funcionamiento	de -20°C a +40°C
Humedad	< 93% RH
Altura de montaje	de 0.5m a 3.5m
Consumo	0.45W (reposo 0.1W)
Rango de detección para la velocidad del movimiento	0.6 ~ 1.5m/s

Utilice este aparato sólo con los accesorios originales. Velleman NV no será responsable de daños ni lesiones causados por un uso (indebido) de este aparato. Para más información sobre este producto y la versión más reciente de este manual del usuario, visite nuestra página www.velleman.eu. Se pueden modificar las especificaciones y el contenido de este manual sin previo aviso.

BEDIENUNGSANLEITUNG

1. Einführung

An alle Einwohner der Europäischen Union

Wichtige Umweltinformationen über dieses Produkt

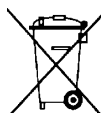

Dieses Symbol auf dem Produkt oder der Verpackung zeigt an, dass die Entsorgung dieses Produktes nach seinem Lebenszyklus der Umwelt Schaden zufügen kann. Entsorgen Sie die Einheit (oder verwendeten Batterien) nicht als unsortiertes Hausmüll; die Einheit oder verwendeten Batterien müssen von einer spezialisierten Firma zwecks Recycling entsorgt werden. Diese Einheit muss an den Händler oder ein örtliches Recycling-Unternehmen retourniert werden. Respektieren Sie die örtlichen Umweltvorschriften.

Falls Zweifel bestehen, wenden Sie sich für Entsorgungsrichtlinien an Ihre örtliche Behörde.

Lesen Sie diese Bedienungsanleitung vor Inbetriebnahme sorgfältig durch. Überprüfen Sie, ob Transportschäden vorliegen. Sollte dies der Fall sein, verwenden Sie das Gerät nicht und wenden Sie sich an Ihren Händler.

Der **PIR1200B & PIR1200W** sind sehr empfindliche Bewegungsmelder mit einem sehr niedrigen Stromverbrauch. Beide haben ein IC und verwenden die SMT-Technologie. Der Bewegungsmelder kann nach links/rechts, nach oben/ unten gedreht werden. Bewegungsmelder werden aktiviert wenn sie eine Bewegung wahrnehmen. Der **PIR1200B & PIR1200W** können den Unterscheid zwischen Tag und Nacht machen. Das Gerät ist einfach zu installieren und eignet sich für viele Anwendungen.

2. Funktionieren

Siehe Abbildungen, Seite 2 dieser Bedienungsanleitung.

- Der Erfassungsbereich kann nach Bedarf angepasst werden : Sie können den Bewegungsmelder nach links/rechts drehen und nach oben/unten richten. Bemerken Sie, dass der Bewegungsmelder viel empfindlicher ist für Gegenstände, die quer durch den Erfassungsbereich laufen (Abb. 1) als für Gegenstände, die auf den Bewegungsmelder zugehen (Abb. 2). Dies ist eine sehr wichtige Erwägung bei der Wahl des Montageortes.
- Das Gerät kann den Unterscheid zwischen Tag und Nacht dank der Regelung für Umgebungslicht machen. Das Gerät kann tagsüber verwendet werden wenn Sie es über den Wählschalter auf der Rückseite des Gerätes in die "Sun"-Position (max.) stellen. Das Gerät funktioniert nur bei einer Lichtstärke < 3lux wenn es sich im "Moon"-Stand (min.) befindet.
- TIME-Regelung : regelt die Aktivierungsdauer (min. 8Sek. ±3Sek., max. 7Min. ± 2Min.).

3. Installation

Siehe Abbildungen, Seite 2 dieser Bedienungsanleitung.

1. Schalten Sie die Sicherung aus und entfernen Sie sie.
2. Entfernen Sie die Schraube auf der Unterseite. Drücken Sie die zwei Aussparungen ein und stecken Sie die beiden Kabel durch die Öffnungen.
3. Montieren Sie den unteren Teil des Gehäuses mit der mitgelieferten Schraube.
4. Schließen Sie die Kabel gemäß den Abbildungen S. 2 an.

1	Aussparung	3	rot	5	braun
2	Aussparung	4	blau	6	Eingang

5. Befestigen Sie den Sensor auf der Unterseite des Gehäuses. Verschrauben Sie das Gehäuse und schließen Sie das Gerät an das Netz an.

4. Verdrahtung (Abb. 4)

1	braun	3	rot	5	Ausgang	7	Sensor
2	blau	4	Eingang	6	Lampe		

5. Test

- Drehen Sie die LUX-Regelung gegen den Uhrzeigersinn bis Sie den höchsten Stand erreicht haben und drehen Sie die TIME-Regelung gegen den Uhrzeigersinn bis Sie den niedrigsten Stand erreicht haben.
- Das Gerät braucht etwa 5 bis 10 Sekunden um zu reagieren wenn eine Bewegung wahrgenommen wird. Die Lampe wird danach 5 bis 15 Sek. brennen.

6. Bemerkungen

- Die Installation ist nur einer autorisierten Fachkraft vorbehalten.
- Stellen Sie keine Gegenstände für das Erfassungsfenster und entfernen Sie alle bewegenden Gegenstände aus der Erfassungszone.
- Installieren Sie das Gerät nicht in der Umgebung von Klimaanlage, Kühlkörpern, usw.
- Versuchen Sie nie, das Gerät selber zu reparieren aber lassen Sie Reparaturen durch Fachleute erfolgen.

7. Problemlösung

Problem	Lösung
De Lampe funktioniert nicht	Überprüfen Sie die Spannungsversorgung und die Lampe.
Die Empfindlichkeit ist unzureichend	Ein Gegenstand blockiert das Erfassungsfenster.
	Überprüfen Sie die Umgebungstemperatur.
	Überprüfen Sie, ob die Quelle des Signals sich innerhalb der Grenzen des Erfassungsbereichs befindet.
	Überprüfen Sie die Montagehöhe.
	Berücksichtigen Sie die Richtung in der der Gegenstand sich bewegt.
De Lampe erlischt nicht.	Es werden ständig Bewegungen erfasst.
	Die Aktivierungsdauer ist zu lange.
	Große Temperaturschwankungen, die durch Klimaanlage, Kühlkörpern, usw. in unmittelbarer Nähe des Sensors verursacht werden.

8. Technische Daten

Versorgungsquelle	220-240Vac
Frequenz	50-60Hz
Umgebungslicht	< 3lux-2000lux (regelbar)
Aktivierungsdauer	min. 8Sek. \pm 3 Sek. / max. 7Min. \pm 2Min.
Erfassungswinkel	180°
Erfassungsbereich	12m max. (< 24°C)
Arbeitstemperatur	-20°C bis +40°C
Feuchtigkeitsgrad	< 93% RH
Montagehöhe	0.5m bis 3.5m
Verbrauch	0.45W (Ruhe 0.1W)
Erfassungsbereich für den Bewegungsgeschwindigkeit	0.6 ~ 1.5m/s

Verwenden Sie dieses Gerät nur mit originellen Zubehöerteilen. Velleman NV übernimmt keine Haftung für Schaden oder Verletzungen bei (falscher) Anwendung dieses Gerätes. Für mehr Informationen zu diesem Produkt und die neueste Version dieser Bedienungsanleitung, siehe www.velleman.eu. Alle Änderungen ohne vorherige Ankündigung vorbehalten.

MANUAL DO UTILIZADOR

1. Introdução

Aos cidadãos da União Europeia

Importantes informações sobre o meio ambiente no que respeita a este produto



Este símbolo no aparelho ou na embalagem indica que, enquanto desperdícios, poderão causar danos no meio ambiente. Não deite o aparelho (nem as pilhas, se as houver) no lixo doméstico; dirija-se a uma empresa especializada em reciclagem. Devolva o aparelho ao seu distribuidor ou ao posto de reciclagem local. Respeite a legislação local relativa ao meio ambiente.

Em caso de dúvidas, contacte com as autoridades locais para os resíduos.

Leia atentamente as instruções do manual antes de o usar. Caso o aparelho tenha sofrido algum dano durante o transporte não o instale e entre em contacto com o seu distribuidor.

O **PIR1200W** & o **PIR1200B** são detectores de movimento de alta sensibilidade e com um consumo mínimo. Estão equipados com um CI e utilizam tecnologia SMT. É possível fazer girar o detector para o lado esquerdo/direito e para cima/baixo. O **PIR1200W** & o **PIR1200B** são ativados pela detecção de movimentos e são capazes de distinguir o dia da noite. De fácil instalação e adequados a várias aplicações.

2. Funcionamento

Ver as figuras da página 2 deste manual do utilizador.

- Ajuste a zona de detecção como preferir: gire o detector para a esquerda/direita e/ou oriente-o para cima ou para baixo. Tenha em conta que o detector é muito mais sensível a objectos que atravessem a sua zona de detecção de forma paralela ao detector (fig. 1) do que a objectos que se aproximem em linha recta (fig. 2). Este é um factor muito importante na escolha do local de montagem.
- O aparelho é capaz de fazer a distinção entre o dia e a noite graças ao ajuste LUX para a luz ambiente. O aparelho funciona durante o dia caso se tenha escolhido a opção "sun" (máx.) usando o selector na parte posterior. O aparelho funciona com uma luz ambiente < 3lux caso o selector esteja na posição "moon" (mín.).
- Ajuste TIME: regula o tempo de activação (mín. 8seg. \pm 3seg., máx. 7min. \pm 2min.).

3. Instalação

Ver as figuras da página 2 deste manual do utilizador.

1. Desligue o fusível e tire-o.
2. Desaperte o parafuso na parte inferior e as duas protecções e introduza os dois fios na furação.
3. Fixe a parte inferior do aparelho usando o parafuso (incluído).

4. Ligue os fios conforme as figuras da pág. 2.

1	protecção	3	vermelho	5	castanho
2	protecção	4	azul	6	entrada

5. Fixe o sensor na parte inferior do aparelho. Aperte o parafuso para fechar o aparelho e ligue o aparelho à corrente.

4. Cablagem (fig. 4)

1	castanho	3	vermelho	5	saída	7	sensor
2	azul	4	entrada	6	lâmpara		

5. Teste

- Gire o botão LUX no sentido contrário aos ponteiros do relógio até à posição máx. e gire o botão TIME no sentido contrário aos ponteiros do relógio até à posição mín.
- O aparelho responde entre 5 e 10 segundos após detectar um movimento. De seguida, a luz acender-se-á durante 5 a 15 segundos.

6. Observações

- A instalação deve ser feita por um técnico qualificado.
- Evite bloquear o visor de detecção e retire todos os objectos móveis da zona de detecção.
- Não instale o aparelho na proximidade de radiadores, ar condicionado, etc.
- Não tente proceder a qualquer tipo de reparação nem abrir o aparelho. As reparações devem ser feitas por pessoal especializado.

7. Resolução de problemas

Problema	Resolução
A luz não funciona	Verifique a alimentação e a lâmpada.
A sensibilidade não é suficiente	Está um objecto a bloquear o visor de detecção.
	Verifique a temperatura ambiente.
	Verifique se a fonte de sinal se encontra dentro dos limites da amplitude de detecção.
	Verifique a altura de montagem.
	Tenha em conta a direcção na qual o objecto se desloca.
A luz não se apaga	São detectados movimentos de forma continua
	O tempo de activação é demasiado longo.
	Existem importantes variações de temperatura ao redor do sensor, causados pelo ar condicionado, etc.

8. Especificações

Fonte de alimentação	220-240Vca
Frequência	50-60Hz
Luz ambiente	< 3lux-2000lux (ajustável)
Tempo de activação	mín. 8seg. ± 3seg. / máx. 7min. ± 2min.
Ângulo de detecção	180°
Amplitude de detecção	12m máx. (< 24°C)
Temperatura de funcionamento	de -20°C a +40°C
Humidade	< 93% RH
Altura de montagem	de 0.5m a 3.5m
Consumo	0.45W (reposeo 0.1W)
Amplitude de detecção para a velocidade do movimento	0.6 ~ 1.5m/s

Utilize este aparelho apenas com acessórios originais. A Velleman NV não será responsável por quaisquer danos ou lesões causados pelo uso (indevido) do aparelho. Para mais informação sobre este produto e para aceder à versão mais recente deste manual do utilizador, visite a nossa página www.perel.eu. Podem alterar-se as especificações e o conteúdo deste manual sem aviso prévio.

EN**Velleman® Service and Quality Warranty**

Since its foundation in 1972, Velleman® acquired extensive experience in the electronics world and currently distributes its products in over 85 countries.

All our products fulfil strict quality requirements and legal stipulations in the EU. In order to ensure the quality, our products regularly go through an extra quality check, both by an internal quality department and by specialised external organisations. If, all precautionary measures notwithstanding, problems should occur, please make appeal to our warranty (see guarantee conditions).

General Warranty Conditions Concerning Consumer Products (for EU):

- All consumer products are subject to a 24-month warranty on production flaws and defective material as from the original date of purchase.
- Velleman® can decide to replace an article with an equivalent article, or to refund the retail value totally or partially when the complaint is valid and a free repair or replacement of the article is impossible, or if the expenses are out of proportion.

You will be delivered a replacing article or a refund at the value of 100% of the purchase price in case of a flaw occurred in the first year after the date of purchase and delivery, or a replacing article at 50% of the purchase price or a refund at the value of 50% of the retail value in case of a flaw occurred in the second year after the date of purchase and delivery.

• Not covered by warranty:

- all direct or indirect damage caused after delivery to the article (e.g. by oxidation, shocks, falls, dust, dirt, humidity...), and by the article, as well as its contents (e.g. data loss), compensation for loss of profits;
 - consumable goods, parts or accessories that are subject to an aging process during normal use, such as batteries (rechargeable, non-rechargeable, built-in or replaceable), lamps, rubber parts, drive belts... (unlimited list);
 - flaws resulting from fire, water damage, lightning, accident, natural disaster, etc....;
 - flaws caused deliberately, negligently or resulting from improper handling, negligent maintenance, abusive use or use contrary to the manufacturer's instructions;
 - damage caused by a commercial, professional or collective use of the article (the warranty validity will be reduced to six (6) months when the article is used professionally);
 - damage resulting from an inappropriate packing and shipping of the article;
 - all damage caused by modification, repair or alteration performed by a third party without written permission by Velleman®.
- Articles to be repaired must be delivered to your Velleman® dealer, solidly packed (preferably in the original packaging), and be completed with the original receipt of purchase and a clear flaw description.
- Hint: In order to save on cost and time, please reread the manual and check if the flaw is caused by obvious causes prior to presenting the article for repair. Note that returning a non-defective article can also involve handling costs.
- Repairs occurring after warranty expiration are subject to shipping costs.
- The above conditions are without prejudice to all commercial warranties.

The above enumeration is subject to modification according to the article (see article's manual).

NL**Velleman® service- en kwaliteitsgarantie**

Velleman® heeft sinds zijn oprichting in 1972 een ruime ervaring opgebouwd in de elektronica-wereld en verdeelt op dit moment producten in meer dan 85 landen. Al onze producten beantwoorden aan strikte kwaliteitseisen en aan de wettelijke bepalingen geldig in de EU. Om de kwaliteit te waarborgen, ondergaan onze producten op regelmatige tijdstippen een extra kwaliteitscontrole, zowel door onze eigen kwaliteitsafdeling als door externe gespecialiseerde organisaties. Mocht er ondanks deze voorzorgen toch een probleem optreden, dan kunt u steeds een beroep doen op onze waarborg (zie waarborgvoorwaarden).

Algemene waarborgvoorwaarden consumentengoederen (voor Europese Unie):

- Op alle consumentengoederen geldt een garantieperiode van 24 maanden op productie- en materiaalfouten en dit vanaf de oorspronkelijke aankoopdatum.
 - Indien de klacht gegrond is en een gratis reparatie of vervanging van een artikel onmogelijk is of indien de kosten hiervoor buiten verhouding zijn, kan Velleman® beslissen het desbetreffende artikel te vervangen door een gelijkwaardig artikel of de aankoopsom van het artikel gedeeltelijk of volledig terug te betalen. In dat geval krijgt u een vervangend product of terugbetaling ter waarde van 100% van de aankoopsom bij ontdekking van een gebrek tot één jaar na aankoop en levering, of een vervangend product tegen 50% van de kostprijs of terugbetaling van 50 % bij ontdekking na één jaar tot 2 jaar.
- Valt niet onder waarborg:**
- alle rechtstreekse of onrechtstreekse schade na de levering veroorzaakt aan het toestel (bv. door oxidatie, schokken, val, stof, vuil, vocht...), en door het toestel, alsook zijn inhoud (bv. verlies van data), vergoeding voor eventuele winstderving.
 - verbruiksgoederen, onderdelen of hulpstukken die onderhevig zijn aan veroudering door normaal gebruik zoals bv. batterijen (zowel oplaadbare als niet-oplaadbare, ingebouwd of vervangbaar), lampen, rubberen onderdelen, aandrijfriemen... (onbepaalde lijst).
 - defecten ten gevolge van brand, waterschade, bliksem, ongevallen, natuurrampen, enz.

- defecten veroorzaakt door opzet, nalatigheid of door een onoordeelkundige behandeling, slecht onderhoud of abnormaal gebruik of gebruik van het toestel strijdig met de voorschriften van de fabrikant.
 - schade ten gevolge van een commercieel, professioneel of collectief gebruik van het apparaat (bij professioneel gebruik wordt de garantieperiode herleid tot 6 maand).
 - schade veroorzaakt door onvoldoende bescherming bij transport van het apparaat.
 - alle schade door wijzigingen, reparaties of modificaties uitgevoerd door derden zonder toestemming van Velleman®.
 - Toestellen dienen ter reparatie aangeboden te worden bij uw Velleman®-verdelers. Het toestel dient vergezeld te zijn van het oorspronkelijke aankoopbewijs. Zorg voor een degelijke verpakking (bij voorkeur de originele verpakking) en voeg een duidelijke foutomschrijving bij.
 - Tip: alvorens het toestel voor reparatie aan te bieden, kijk nog eens na of er geen voor de hand liggende reden is waarom het toestel niet naar behoren werkt (zie handleiding). Op deze wijze kunt u kosten en tijd besparen. Denk eraan dat er ook voor niet-defecte toestellen een kost voor controle aangerekend kan worden.
 - Bij reparaties buiten de waarborgperiode zullen transportkosten aangerekend worden.
 - Elke commerciële garantie laat deze rechten onverminderd.
- Bovenstaande opsomming kan eventueel aangepast worden naargelang de aard van het product (zie handleiding van het betreffende product).**

FR**Garantie de service et de qualité Velleman®**

Depuis 1972, Velleman® a gagné une vaste expérience dans le secteur de l'électronique et est actuellement distributeur dans plus de 85 pays.

Tous nos produits répondent à des exigences de qualité rigoureuses et à des dispositions légales en vigueur dans l'UE. Afin de garantir la qualité, nous soumettons régulièrement nos produits à des contrôles de qualité supplémentaires, tant par notre propre service qualité que par un service qualité externe. Dans le cas improbable d'un défaut malgré toutes les précautions, il est possible d'invoquer notre garantie (voir les conditions de garantie).

Conditions générales concernant la garantie sur les produits grand public (pour l'UE) :

- tout produit grand public est garanti 24 mois contre tout vice de production ou de matériaux à dater du jour d'acquisition effective ;
- si la plainte est justifiée et que la réparation ou le remplacement d'un article est jugé impossible, ou lorsque les coûts s'avèrent disproportionnés, Velleman® s'autorise à remplacer ledit article par un article équivalent ou à rembourser la totalité ou une partie du prix d'achat. Le cas échéant, il vous sera consenti un article de remplacement ou le remboursement complet du prix d'achat lors d'un défaut dans un délai de 1 an après l'achat et la livraison, ou un article de remplacement moyennant 50% du prix d'achat ou le remboursement de 50% du prix d'achat lors d'un défaut après 1 à 2 ans.
- **sont par conséquent exclus :**
 - tout dommage direct ou indirect survenu à l'article après livraison (p.ex. dommage lié à l'oxydation, choc, chute, poussière, sable, impureté...) et provoqué par l'appareil, ainsi que son contenu (p.ex. perte de données) et une indemnisation éventuelle pour perte de revenus ;
 - toute pièce ou accessoire nécessitant un remplacement causé par un usage normal comme p.ex. piles (rechargeables comme non rechargeables, intégrées ou remplaçables), ampoules, pièces en caoutchouc, courroies... (liste illimitée) ;
 - tout dommage qui résulte d'un incendie, de la foudre, d'un accident, d'une catastrophe naturelle, etc. ;
 - out dommage provoqué par une négligence, volontaire ou non, une utilisation ou un entretien incorrect, ou une utilisation de l'appareil contraire aux prescriptions du fabricant ;
 - tout dommage à cause d'une utilisation commerciale, professionnelle ou collective de l'appareil (la période de garantie sera réduite à 6 mois lors d'une utilisation professionnelle) ;
 - tout dommage à l'appareil qui résulte d'une utilisation incorrecte ou différente que celle pour laquelle il a été initialement prévu comme décrit dans la notice ;
 - tout dommage engendré par un retour de l'appareil emballé dans un conditionnement non ou insuffisamment protégé.
- toute réparation ou modification effectuée par une tierce personne sans l'autorisation explicite de SA Velleman® ; - frais de transport de et vers Velleman® si l'appareil n'est plus couvert sous la garantie.
- toute réparation sera fournie par l'endroit de l'achat. L'appareil doit nécessairement être accompagné du bon d'achat d'origine et être dûment conditionné (de préférence dans l'emballage d'origine avec mention du défaut) ;
- tuyau : il est conseillé de consulter la notice et de contrôler câbles, piles, etc. avant de retourner l'appareil. Un appareil retourné jugé défectueux qui s'avère en bon état de marche pourra faire l'objet d'une note de frais à charge du consommateur ;
- une réparation effectuée en-dehors de la période de garantie fera l'objet de frais de transport ;
- toute garantie commerciale ne porte pas atteinte aux conditions susmentionnées.

La liste susmentionnée peut être sujette à une complémentarité selon le type de l'article et être mentionnée dans la notice d'emploi.

ES**Garantía de servicio y calidad Velleman®**

Desde su fundación en 1972 Velleman® ha adquirido una amplia experiencia como distribuidor en el sector de la electrónica en más de 85 países. Todos nuestros productos responden a normas de calidad rigurosas y disposiciones legales vigentes en la UE. Para garantizar la calidad, sometemos nuestros productos regularmente a controles de calidad adicionales, tanto a través de nuestro propio servicio de calidad como de un servicio de calidad externo. En el caso improbable de que surgieran problemas a pesar de todas las precauciones, es posible recurrir a nuestra garantía (véase las condiciones de garantía).

Condiciones generales referentes a la garantía sobre productos de venta al público (para la Unión Europea):

- Todos los productos de venta al público tienen un periodo de garantía de 24 meses contra errores de producción o errores en materiales desde la adquisición original;
- Si la queja está fundada y si la reparación o sustitución de un artículo no es posible, o si los gastos son desproporcionados, Velleman® autoriza reemplazar el artículo por un artículo equivalente o reembolsar la totalidad o una parte del precio de compra. En este caso, usted recibirá un artículo de recambio o el reembolso completo del precio de compra si encuentra algún fallo hasta un año después de la compra y entrega, o un artículo de recambio al 50% del precio de compra o el reembolso del 50% del precio de compra si encuentra un fallo después de 1 año y hasta los 2 años después de la compra y entrega.

Por consiguiente, están excluidos entre otras cosas:

- todos los daños causados directa o indirectamente al aparato (p.ej. por oxidación, choques, caída,...) y a su contenido (p.ej. pérdida de datos) después de la entrega y causados por el aparato, y cualquier indemnización por posible pérdida de ganancias;
- partes o accesorios, que estén expuestos al desgaste causado por un uso normal, como por ejemplo baterías (tanto recargables como no recargables, incorporadas o reemplazables), bombillas, partes de goma, etc. (lista ilimitada);
- defectos causados por un incendio, daños causados por el agua, rayos, accidentes, catástrofes naturales, etc.;
- defectos causados a conciencia, descuido o por malos tratos, un mantenimiento inapropiado o un uso anormal del aparato contrario a las instrucciones del fabricante;
- daños causados por un uso comercial, profesional o colectivo del aparato (el periodo de garantía se reducirá a 6 meses con uso profesional);
- daños causados por un uso incorrecto o un uso ajeno al que está previsto el producto inicialmente como está descrito en el manual del usuario;
- daños causados por una protección insuficiente al transportar el aparato.
- daños causados por reparaciones o modificaciones efectuadas por una tercera persona sin la autorización explícita de Velleman®;
- se calcula gastos de transporte de y a Velleman® si el aparato ya no está cubierto por la garantía.
- Cualquier artículo que tenga que ser reparado tendrá que ser devuelto a su distribuidor Velleman®. Devuelva el aparato con la factura de compra original y transpórtelo en un embalaje sólido (preferentemente el embalaje original). Incluya también una buena descripción del fallo;
- Consejo: Lea el manual del usuario y controle los cables, las pilas, etc. antes de devolver el aparato. Si no se encuentra un defecto en el artículo los gastos podrían correr a cargo del cliente;
- Los gastos de transporte correrán a cargo del cliente para una reparación efectuada fuera del periodo de garantía.
- Cualquier gesto comercial no disminuye estos derechos.

La lista previamente mencionada puede ser adaptada según el tipo de artículo (véase el manual del usuario del artículo en cuestión).

DE**Velleman® Service- und Qualitätsgarantie**

Seit der Gründung in 1972 hat Velleman® sehr viel Erfahrung als Verteiler in der Elektronikwelt in über 85 Ländern aufgebaut. Alle Produkte entsprechen den strengen Qualitätsforderungen und gesetzlichen Anforderungen in der EU. Um die Qualität zu gewährleisten werden unsere Produkte regelmäßig einer zusätzlichen Qualitätskontrolle unterworfen, sowohl von unserer eigenen Qualitätsabteilung als auch von externen spezialisierten Organisationen. Sollten, trotz aller Vorsichtsmaßnahmen, Probleme auftreten, nehmen Sie bitte die Garantie in Anspruch (siehe Garantiebedingungen).

Allgemeine Garantiebedingungen in Bezug auf Konsumgüter (für die Europäische Union):

- Alle Produkte haben für Material- oder Herstellungsfehler eine Garantieperiode von 24 Monaten ab Verkaufsdatum.
- Wenn die Klage berechtigt ist und falls eine kostenlose Reparatur oder ein Austausch des Gerätes unmöglich ist, oder wenn die Kosten dafür unverhältnismäßig sind, kann Velleman® sich darüber entscheiden, dieses Produkt durch ein gleiches Produkt zu ersetzen oder die Kaufsumme ganz oder teilweise zurückzuzahlen. In diesem Fall erhalten Sie ein Ersatzprodukt oder eine Rückzahlung im Werte von 100% der Kaufsumme im Falle eines Defektes bis zu 1 Jahr nach Kauf oder Lieferung, oder Sie bekommen ein Ersatzprodukt im Werte von 50% der Kaufsumme oder eine Rückzahlung im Werte von 50 % im Falle eines Defektes im zweiten Jahr.

Von der Garantie ausgeschlossen sind:

- alle direkten oder indirekten Schäden, die nach Lieferung am Gerät und durch das Gerät verursacht werden (z.B. Oxidation, Stöße, Fall, Staub, Schmutz, Feuchtigkeit, ...), sowie auch der Inhalt (z.B. Datenverlust), Entschädigung für eventuellen Gewinnausfall.
- Verbrauchsgüter, Teile oder Zubehörteile, die durch normalen Gebrauch dem Verschleiß ausgesetzt sind, wie z.B. Batterien (nicht nur aufladbare, sondern auch nicht aufladbare, eingebaute oder

ersetzbare), Lampen, Gummiteile, Treibriemen, usw. (unbeschränkte Liste).

- Schäden verursacht durch Brandschaden, Wasserschaden, Blitz, Unfälle, Naturkatastrophen, usw.
- Schäden verursacht durch absichtliche, nachlässige oder unsachgemäße Anwendung, schlechte Wartung, zweckentfremdete Anwendung oder Nichtbeachtung von Benutzerhinweisen in der Bedienungsanleitung.
- Schäden infolge einer kommerziellen, professionellen oder kollektiven Anwendung des Gerätes (bei gewerblicher Anwendung wird die Garantieperiode auf 6 Monate zurückgeführt).
- Schäden verursacht durch eine unsachgemäße Verpackung und unsachgemäßen Transport des Gerätes.
- alle Schäden verursacht durch unautorisierte Änderungen, Reparaturen oder Modifikationen, die von einem Dritten ohne Erlaubnis von Velleman® vorgenommen werden.
- Im Fall einer Reparatur, wenden Sie sich an Ihren Velleman®-Verteiler. Legen Sie das Produkt ordnungsgemäß verpackt (vorzugsweise die Originalverpackung) und mit dem Original-Kaufbeleg vor. Fügen Sie eine deutliche Fehlerbeschreibung hinzu.
- Hinweis: Um Kosten und Zeit zu sparen, lesen Sie die Bedienungsanleitung nochmals und überprüfen Sie, ob es keinen auf de Hand liegenden Grund gibt, ehe Sie das Gerät zur Reparatur zurückschicken. Stellt sich bei der Überprüfung des Gerätes heraus, dass kein Geräteschaden vorliegt, könnte dem Kunden eine Untersuchungspauschale berechnet.
- Für Reparaturen nach Ablauf der Garantiefrist werden Transportkosten berechnet.
- Jede kommerzielle Garantie lässt diese Rechte unberührt.

Die oben stehende Aufzählung kann eventuell angepasst werden gemäß der Art des Produktes (siehe Bedienungsanleitung des Gerätes).

PT**Garantia de serviço e de qualidade Velleman®**

Desde a sua fundação em 1972 Velleman® tem adquirido uma ampla experiência no sector da eletrónica com uma distribuição em mais de 85 países. Todos os nossos produtos respondem a exigências rigorosas e a disposições legais em vigor na UE. Para garantir a qualidade, submetemos regularmente os nossos produtos a controles de qualidade suplementares, com o nosso próprio serviço de qualidade como um serviço de qualidade externo. No caso improvável de um defeito mesmo com as nossas precauções, é possível invocar a nossa garantia. (ver as condições de garantia).

Condições gerais com respeito a garantia sobre os produtos grande público (para a UE):

- qualquer produto grande público é garantido 24 mês contra qualquer vício de produção ou materiais a partir da data de aquisição efectiva;
- no caso da reclamação ser justificada e que a reparação ou substituição de um artigo é impossível, ou quando os custos são desproporcionados, Velleman® autoriza-se a substituir o dito artigo por um artigo equivalente ou a devolver a totalidade ou parte do preço de compra. Em outro caso, será consentido um artigo de substituição ou devolução completa do preço de compra no caso de um defeito no prazo de 1 ano depois da data de compra e entrega, ou um artigo de substituição pagando o valor de 50% do preço de compra ou devolução de 50% do preço de compra para defeitos depois de 1 a 2 anos.

• estão por consequência excluídos :

- todos os danos directos ou indirectos depois da entrega do artigo (p.ex. danos ligados a oxidação, choques, quedas, poeiras, areias, impurezas...) e provocado pelo aparelho, como o seu conteúdo (p.ex. perda de dados) e uma indemnização eventual por perda de receitas ;
- consumíveis, peças ou acessórios sujeitos a desgaste causado por um uso normal, como p.ex. pilhas (recarregáveis, não recarregáveis, incorporadas ou substituíveis), lâmpadas, peças em borracha correias... (lista ilimitada);
- todos os danos que resultem de um incêndio, raios, de um acidente, de uma catastrophe natural, etc. ;
- danos provocados por negligência, voluntária ou não, uma utilização ou manutenção incorrecta, ou uma utilização do aparelho contrária as prescrições do fabricante ;
- todos os danos por causa de uma utilização comercial, profissional ou colectiva do aparelho (o período de garantia será reduzido a 6 meses para uma utilização profissional);
- todos os danos no aparelho resultando de uma utilização incorrecta ou diferente daquela inicialmente prevista e descrita no manual de utilização ;
- todos os danos depois de uma devolução não embalada ou mal protegida ao nível do acondicionamento.
- todas as reparações ou modificações efectuadas por terceiros sem a autorização de SA Velleman®;
- despesas de transporte de e para Velleman® se o aparelho não estiver coberto pela garantia.
- qualquer reparação será fornecida pelo local de compra. O aparelho será obrigatoriamente acompanhado do talão ou factura de origem e bem acondicionado (de preferência dentro da embalagem de origem com indicação do defeito ou avaria) ;
- dica : aconselha-mos a consulta do manual e controlar cabos, pilhas, etc. antes de devolver o aparelho. Um aparelho devolvido que estiver em bom estado será cobrado despesas a cargo do consumidor ;
- uma reparação efectuada fora da garantia, será cobrado despesas de transporte ;
- qualquer garantia comercial não prevalece as condições aqui mencionadas.

A lista pode ser sujeita a um complemento conforme o tipo de artigo e estar mencionada no manual de utilização.