

velleman®

MVR4

REGISTRATORE AUDIO DIGITALE (552 h - 8 GB)



MANUALE UTENTE

CE

MVR4

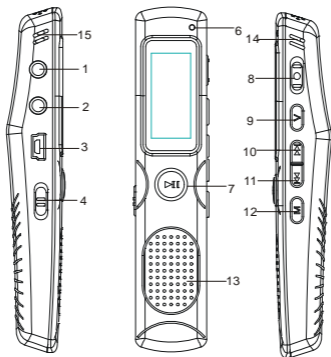

MANUALE UTENTE

1. Introduzione

A tutti i residenti nell'Unione Europea

Importanti informazioni ambientali relative a questo prodotto



Questo simbolo riportato sul prodotto o sull'imballaggio, indica che è vietato smaltire il prodotto nell'ambiente al termine del suo ciclo vitale in quanto può essere nocivo per l'ambiente stesso. Non smaltire il prodotto (o le pile, se utilizzate) come rifiuto urbano indifferenziato; [REDACTED] dovrebbe essere smaltito da un'impresa specializzata nel riciclaggio.

Per informazioni più dettagliate circa il riciclaggio di questo prodotto, contattare l'ufficio comunale, il servizio locale di smaltimento rifiuti oppure il negozio presso il quale è stato effettuato l'acquisto.

La ringraziamo per aver scelto Velleman! Si prega di leggere attentamente le informazioni contenute nel presente manuale prima di utilizzare il dispositivo. Assicurarsi che l'apparecchio non sia stato danneggiato durante il trasporto; in tale evenienza, contattare il proprio fornitore.

Contenuto della confezione

- 1x registratore audio digitale
- 1x cavo USB
- 1x cavo telefonico
- 1x adattatore telefonico
- 1x microfono
- 1x auricolari
- 1x manuale utente

2. Linee guida generali

Fare riferimento alle **condizioni di garanzia e qualità Velleman®** riportate alla fine del manuale.

- Non smontare o riparare questo prodotto.
- **Solo per utilizzo in ambienti interni.** Tenere il dispositivo lontano da pioggia, umidità, spruzzi e gocciolamento di liquidi.
- Proteggere il dispositivo da temperature estreme e polvere.

- Effettuare frequentemente il backup delle registrazioni, eventuali danni o perdite di dati causati da malfunzionamento o da modifiche non sono coperti da garanzia.
- Proteggere lo strumento da urti e cadute. Maneggiare il dispositivo con delicatezza.
- Utilizzare sempre accessori forniti o autorizzati dal venditore.
- Pulire il dispositivo solo con un panno morbido e asciutto o una spazzola. Non utilizzare mai detergenti aggressivi o prodotti chimici onde evitare di danneggiare la superficie dell'apparecchio.
- Evitare di utilizzare il dispositivo in ambienti con forti campi magnetici.



3. Caratteristiche

- capacità memoria integrata 8 GB
- registrazioni di lunga durata: fino a 552 ore in modalità LP 32kbps
- registrazione vocale
- registrazione ad attivazione vocale (VOR)
- indicazione registrazione in corso
- riproduzione di brani musicali
- 7 modalità di equalizzazione: NOR (natural), ROCK (rock), POP (popular), CLASSOL (classical), SOFT (soft), JAZZ (jazz), DBB (bass)
- ripetizione di tutte le tracce
- AB modalità ripetizione: ripetizione di una specifica parte della traccia
- cancellazione file: singolo file o tutti i file
- interfaccia USB per trasferimento file
- altoparlante integrato
- batteria ricaricabile integrata
- spegnimento automatico
- adattatore telefonico: LINE-IN/telephone

4. Panoramica

Fare riferimento alla figura riportata a pagina 2 del manuale.

1	Connettore per microfono esterno
2	Connettore per auricolari
3	Porta USB

4	Selettore HOLD
5	Display
6	Indicatore registrazione in corso
7	Tasto Power/Play
8	Selettore con bollino rosso: Registrazione o Salvataggio
9	Tasto Volume: breve pressione per regolare il volume; lunga pressione per selezione modalità musica e registrazione.
10	tasto  : traccia successiva / VOL- / avanzamento rapido
11	tasto  : traccia precedente / VOL+ / riavvolgimento rapido
12	tasto M: selezione modalità (breve pressione per ripetizione A-B, lunga pressione per ripetizione traccia o modalità EQ, ecc.)
13	Altoparlante integrato
14	tasto di reset
15	microfono integrato

5. Funzionamento

5.1 Accensione

1. Assicurarsi che il tasto HOLD sia sbloccato.
2. Assicurarsi che il selettore con bollino rosso posto sul fianco del registratore sia posizionato su SAVE.
3. Accendere il dispositivo premendo e tenendo premuto per circa 3 secondi il tasto PLAY.

5.2 Spegnimento

- Premere e tenere premuto il tasto PLAY.
Il dispositivo si spegne automaticamente dopo circa 5 minuti di inattività.

5.3 Ricarica della batteria

Per ricaricare la batteria:

1. Collegare il dispositivo al proprio PC utilizzando il cavo USB in dotazione.
2. Quando sul display appare la scritta USB, premere e tenere premuto il tasto M per iniziare ad usare il dispositivo.



Note

- L'indicatore di carica della batteria  appare nell'angolo in alto a sinistra del display quando il dispositivo viene acceso e durante la ricarica.
- Il dispositivo è dotato di sistema risparmio energetico: lo spegnimento avviene automaticamente dopo circa 5 minuti di inattività.
- Quando il livello della batteria è insufficiente, il dispositivo effettua il salvataggio della registrazione e si spegne automaticamente.
- Se è necessario effettuare registrazioni di lunga durata si consiglia di alimentare il dispositivo tramite cavo USB.

5.4 Registrazione

1. Assicurarsi che il selettore con bollino rosso posto sul fianco del registratore sia posizionato su REC.
2. Il dispositivo inizia a registrare.
3. Premere il tasto PLAY per mettere in pausa o riprendere la registrazione.
Quando il registratore è in pausa, il LED d'indicazione lampeggia.
4. Per terminare la registrazione, posizionare il selettore con bollino rosso su SAVE.
La registrazione verrà salvata automaticamente.
5. Premere il tasto PLAY per riprodurre la registrazione corrente.

5.5 Play/pausa

1. Premere e tenere premuto il tasto V per passare dalla modalità registrazione a riproduzione brani musicali.
2. Premere il tasto PLAY per riprodurre o mettere in pausa il brano.
3. Premere il tasto  o  per riprodurre la traccia precedente o quella successiva.

5.6 Passaggio da modalità registrazione a modalità riproduzione musicale

Premere e tenere premuto il tasto V per passare dalla modalità registrazione a riproduzione brani musicali.

Durante la riproduzione musicale



1. Premere e tenere premuto il tasto V per passare ai file registrati.
2. Premere il tasto PLAY per riprodurre la registrazione.

Durante la riproduzione delle registrazioni

1. Premere e tenere premuto il tasto V per passare ai brani musicali.
2. Premere il tasto PLAY per riprodurre i brani musicali.

5.7 Impostazioni riproduzione

Regolazione del volume





1. Assicurarsi che il dispositivo sia in modalità riproduzione musicale o riproduzione registrazioni.
2. Premere il tasto V quindi premere il tasto  o  per regolare il volume.
3. Per uscire dalla regolazione del volume, premere nuovamente il tasto V.

Ripetizione A-B

È possibile impostare il dispositivo per ripetere una porzione di una traccia musicale o di una registrazione.



1. Assicurarsi che il dispositivo sia in modalità riproduzione musicale o riproduzione registrazioni.
2. Premere una volta il tasto M per impostare il punto d'inizio della ripetizione A.
la lettera A- appare sul display mentre la lettera B lampeggia.
3. Premere nuovamente il tasto M per impostare il punto di fine B.
Sul display appaiono le lettere A-B e la porzione di brano definita dai punti A e B verrà ripetuta.
4. Per uscire dalla modalità ripetizione AB, premere nuovamente il tasto M.

Ripetizione tracce musicali o registrazioni

1. Assicurarsi che il dispositivo sia in modalità riproduzione musicale o riproduzione registrazioni.
2. Premere e tenere premuto il tasto M fino a quando non appare la scritta ALL sul display.
3. Premere il tasto  o  per impostare la modalità di ripetizione:
 - o Selezionare  per ripetere una traccia
 - o Selezionare  per ripetere tutte le tracce
 - o Selezionare  per interrompere la ripetizione.

4. Premere il tasto PLAY per confermare.

Impostazioni equalizzatore

1. Assicurarci che il dispositivo sia in modalità riproduzione musicale o riproduzione registrazioni.
2. Premere e tenere premuto il tasto M fino a quando l'opzione di ripetizione non appare quindi premere nuovamente il tasto M per visualizzare EQ.
3. Premere il tasto  o  per selezionare un'impostazione di equalizzazione predefinita.
4. Le impostazioni predefinite sono: NOR (natural), ROCK (rock), POP (popular), CLASSOL (classical), SOFT (soft), JAZZ (jazz), DBB (bass)
5. Premere il tasto PLAY per confermare.

5.8 Impostazioni del dispositivo

Bloccaggio del dispositivo

1. Spostare il selettore sul fianco del dispositivo su HOLD.
 - o Sul display appare per circa 2 secondi la scritta HOLD.
 - o Quando il dispositivo è bloccato, accanto all'indicatore della batteria appare la scritta LOCK.
 - o In questa condizione tutti i tasti sono disabilitati (eccetto il tasto con bollino rosso).

Attivare/Disattivare il LED d'indicazione

1. Assicurarci che la registrazione sia arrestata o in pausa.
2. Premere una volta il tasto M (sul display appare ON LED).
3. Premere il tasto  per selezionare ON o OFF.
4. Premere il tasto PLAY per confermare.

Selezione qualità di registrazione (alta / bassa)

1. Assicurarci che la registrazione sia arrestata o in pausa.
2. Premere due volte il tasto M (sul display appare HQ TYPE).
3. Premere il tasto  per selezionare ON o OFF.
4. Premere il tasto PLAY per confermare.

Impostazione attivazione vocale (VOR)

È possibile impostare il dispositivo per funzionare con l'attivazione vocale automatica.

1. Assicurarci che la registrazione sia arrestata o in pausa.

2. Premere il tasto M fino a quando la scritta VOR OFF non appare sul display.
3. Premere il tasto  per selezionare ON o OFF.
4. Premere il tasto PLAY per confermare.
Quando non vi è alcun suono esterno, il LED d'indicazione lampeggia.

5.9 Copiare file musicali sul dispositivo

1. Collegare il dispositivo al PC tramite cavo USB.
2. Ora è possibile trasferire i file desiderati dal PC al dispositivo.

Nota

Il dispositivo è in grado di riprodurre solamente i file memorizzati nella cartella principale.

5.10 Cancellare i file

Nota

Un file non può essere ripristinato dopo essere stato eliminato. Prima di cancellare i file si consiglia di eseguire il backup dei dati importanti. Non spegnere il dispositivo durante la cancellazione dei file.

Cancellare un singolo file

1. Assicurarsi che la registrazione sia arrestata o in pausa.
2. Individuare il file che si desidera eliminare.
3. Premere e tenere premuto il tasto M per visualizzare DELETE e ONE.
4. Premere il tasto PLAY per confermare la cancellazione.
5. Per uscire dalla modalità cancellazione, premere e tenere premuto nuovamente il tasto M.

Cancellare tutti i file

1. Assicurarsi che la registrazione sia arrestata o in pausa.
2. Premere e tenere premuto il tasto M per visualizzare DELETE e ONE.
3. Premere ancora una volta il tasto M per visualizzare ALL.
4. Premere il tasto PLAY per cancellare tutti i file.
5. Per uscire dalla modalità cancellazione, premere e tenere premuto nuovamente il tasto M.

5.11 Formattazione del dispositivo

Note

La formattazione del dispositivo determina la cancellazione di tutte le registrazioni e tracce. Prima di effettuare la formattazione effettuare il back up dei file.

1. Collegare il dispositivo al PC tramite cavo USB
2. Sul dispositivo scegliere modalità USB.
3. Formattare il dispositivo tramite il proprio computer.
Per maggiori informazioni consultare la guida di riferimento del proprio PC.

Nota

Poiché il firmware richiede parte dello spazio di memoria, vi è una differenza tra lo spazio su disco indicato e quello effettivo.

6. Specifiche tecniche

memoria	flash memory 8 GB integrata
rapporto S/N	80 dB
compatibile con	Windows®2000/XP/Vista/7/8
cavo USB	USB 2.0 full speed
registrazione	campionamento: 8 kHz (HQ: 192 kbps 32 kHz; LP: 32 kbps 24 kHz) formato MP3 (HQ-192 kbps), MP3 (LP-32 kbps) durata: HQ 5520 min – LP 33120 min
uscita (max.)	jack 3,5 mm stereo per auricolari (7 mW × 2 (L) (R) / 32 ohm)
altoparlante	24 x 15 mm / 0,3 W – 32 ohm
risposta in frequenza	20 Hz – 20 kHz
temperatura operativa	-5°C – +40 °C
alimentazione	batteria ricaricabile al Litio integrata, 3,7V 300mAh (via USB) autonomia: registrazione: ± 10 ore riproduzione: ± 6 ore

peso (senza batterie)	57 g
dimensioni	99 x 21 x 13 mm

Utilizzare questo dispositivo solo con accessori originali. In nessun caso Velleman nv ed i suoi rivenditori possono essere ritenuti responsabili di danni o lesioni derivanti da un uso improprio od errato di questo dispositivo.

Per ulteriori informazioni relative a questo prodotto e per la versione aggiornata del presente manuale, vi preghiamo di visitare il nostro sito www.velleman.eu.

Le informazioni contenute in questo manuale possono essere soggette a modifiche senza alcun preavviso.

© NOTA LEGALE

Questo manuale è protetto dai diritti di proprietà intellettuale di Velleman nv. Non è possibile riprodurre, duplicare e distribuire liberamente questo manuale indipendentemente o come parte di un pacchetto in formato elettronico e/o stampato senza l'autorizzazione esplicita di Velleman nv.

All registered trademarks and trade names are properties of their respective owners and are used only for the clarification of the compatibility of our products with the products of the different manufacturers. Windows, Windows XP, Windows 2000, Windows Vista, Windows Aero, Windows 7, Windows 8, Windows Mobile, Windows Server are registered trademarks of Microsoft Corporation in the United States and other countries. iPad, iPod, iPod touch, iPhone, Mac, iMac, MacBook, PowerBook, Power Mac, Mac OS are trademarks of Apple Inc., registered in the U.S. and other countries. Android is a trademark of Google Inc. The Trademark BlackBerry® is owned by Research In Motion Limited and is registered in the United States and may be pending or registered in other countries. Velleman NV is not endorsed, sponsored, affiliated with or otherwise authorized by Research In Motion Limited. Symbian is a registered trademark of Symbian Software Ltd, Symbian Ltd.

Distribuito da: FUTURA ELETTRONICA SRL
via Adige, 11 - 21013 Gallarate (VA) Tel. 0331-799775 Fax. 0331-792287
web site: www.futurashop.it info tecniche: supporto@futurel.com

Aggiornamento: 03/05/2013