

Connettore maschio da c.s. 4 poli - 90°

Prezzo: 0.33 €

Tasse: 0.07 €

Prezzo totale (con tasse): 0.40 €

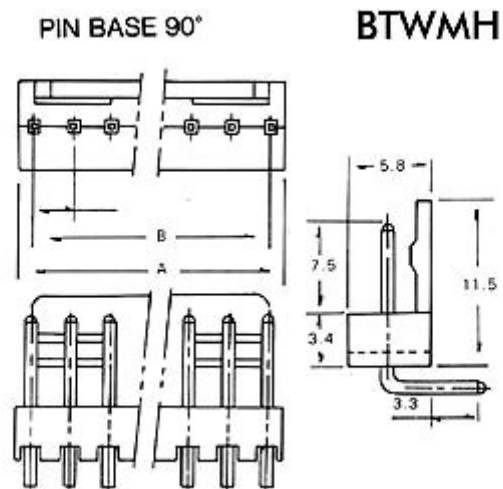

Connettore maschio 90° da circuito stampato, 4 poli passo 2,54 mm, case in nylon 66 (UL94V-0), tensione nominale 50 Vdc max, corrente 3 A max.