

# LAMPADA A RISPARMIO ENERGETICO 18W ATTACCO E27

Prezzo: 4.26 €

Tasse: 0.94 €

Prezzo totale (con tasse): 5.20 €



Lampada (luce bianca calda) a risparmio energetico da 18 W / 230 Vac, flusso luminoso: 1100 lumen (equivalente a una normale lampada da 75 W), modello T2 - mini spirale, attacco E-27, 8.000 ore di durata.

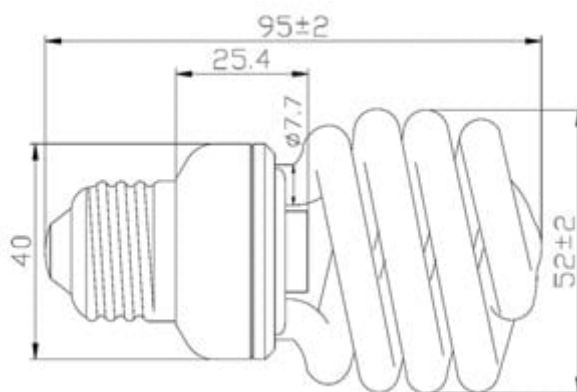

## SPECIFICHE TECNICHE

- **Colore:** luce bianca calda
- **Tensione di alimentazione:** 230 Vac / 50 Hz
- **Modello:** T2 - mini spirale
- **Attacco:** E27
- **Potenza assorbita:** 18 W
- **Temperatura colore (K):** 2700
- **Flusso luminoso (Lm):** 1100 (equivalente a una normale lampada da 75 W)
- **Efficienza luminosa:** 61 (lm / W)
- **Mantenimento dei lumen a 2000 h:** > 80%
- **Indice di resa cromatica (Ra):** 80
- **Vita media (h):** 8000
- **Dimensioni:** Ø52 x 95 mm
- **Peso:** 55 g