

Telecamera subacquea a colori per la pesca con monitor LCD - 30m

Prezzo: 245.08 €











Tasse: 53.92 €

Prezzo totale (con tasse): 299.00 €



Telecamera subacquea per la pesca a colori da 2MPX dotata di 12 LED bianchi ad alta luminosità con intensità regolabile. Dispone di robusto corpo in acciaio inox 304 e di vetro temperato e può resistere alla pressione dell'acqua fino a 30 metri di profondità. Viene fornita con un monitor LCD da 5 pollici a colori con il quale è possibile visualizzare in tempo reale tutto ciò che accade in profondità. Può essere fissata sul fondo di una barca, immersa in una piscina, può essere mandata sotto la superficie dell'acqua collegandola alla lenza della canna da pesca, in modo da monitorare in tempo reale l'area attorno all'esca, oppure mandata in profondità tenendola direttamente dal cavo di alimentazione. Il monitor, oltre alla visualizzazione delle immagini riprese dalla telecamera, permette di registrare i video su memory card, zoommare le immagini, scattare foto e regolare l'intensità luminosa dei LED. Il tutto viene fornito all'interno di una pratica e resistente valigetta per il trasporto.



 2.0 Megapixel high-performance Sony CMOS	 170° View angle	 12 bright LEDs/IR940 / IR850nm	 Waterproof Rate: IP 68	 0.0001Lux @ F1.2
 4X Zoom Function	 Light Control	 5 inch	 Supports up to 128GB TF card	 Video/Photo/Playback



Monitor LCD a colori da 5 pollici multifunzione con sportellino anti-riflesso removibile

Specifiche tecniche

- **Telecamera:** - Elemento sensibile: 1/2.7" SONY CCD - Risoluzione effettiva: 1920(H)*1080(V) /2.0 Mega Pixel - Formato uscita video: TVI (CVI, AHD, CVBS) - Video frame rate: PAL: 1080P@25FPS, NTSC:1080P@30fps - Messa a fuoco: manuale - sensibilità: [\[email protected\]](#) Lux con adattamento dell'immagine in funzione della torbidità dell'acqua - Apertura angolare: 170° - Numero LED: 12 LED bianchi - Intensità luminosa dei LED: controllabile tramite monitor - Dimensioni: ø42mm*105mm(L)
- **Monitor LCD con sportellino anti riflesso:** - Dimensioni: 5 pollici - Luminosità: 350cd/m2 - Risoluzione: 800*480 pixel - Formato registrazione video: AVI - Compressione video: H.264 - Formato immagini: JPG 5.0MP:2560(H)*1920(V) - Storage: Memory card max 128GB (non inclusa) - Controlli: qualità video, scatto foto, riproduzione video, zoom, luminosità dei LED - Interfacce: porta USB 2.0, DC, AV-OUT, slot Memory card, - Batteria: 4500mAh, autonomia circa 5 ore - Alimentazione: 5-12Vdc/2A (adattatore di rete incluso) - Multi language: si - Dimensioni: 132mm x 86mm x 18mm - peso: 215 grammi
- **Cavo:** - Lunghezza: 30 metri avvolto su rocchetto - Diametro: 1.8mm - Resistenza alla rottura: 15-20 kg - Anti-corrosione e resistente alle basse temperature

Dimensioni

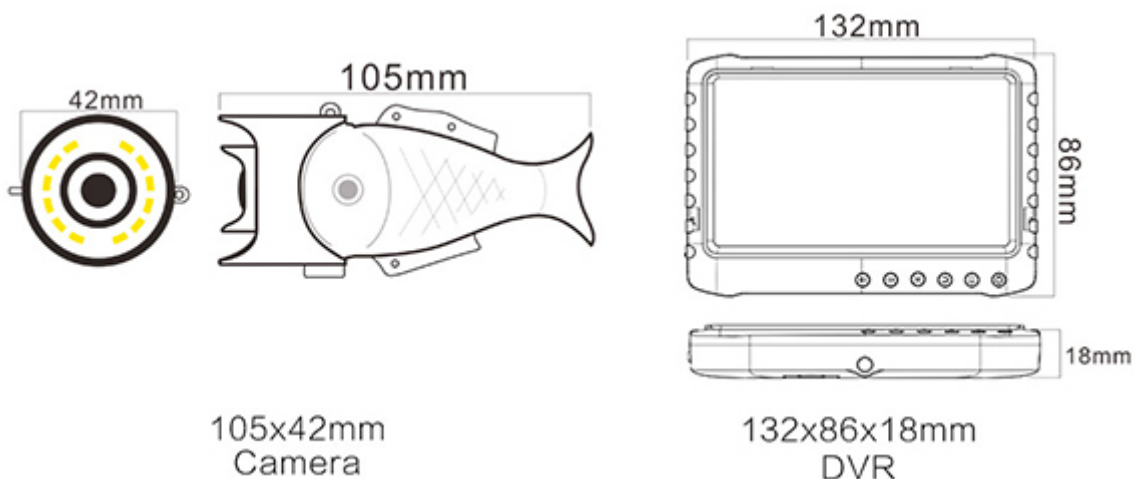

Il set fornito in una pratica valigetta comprende

- N. 1 monitor a colori da 5 pollici
- N. 1 sportellino anti-riflesso
- N. 1 telecamera con cavo lungo 30 metri su rocchetto
- N. 1 staffa per il fissaggio del monitor alla canna da pesca
- N. 1 adattatore di rete
- N. 1 cavo USB
- N. 1 galleggiante
- N. 1 gancio metallico

